

9/126.31/3  
K168

БИБЛИОТЕКА  
УЧИТЕЛЯ  
ИСТОРИИ



М. В. КОРОТКОВА

# Наглядность на уроках истории

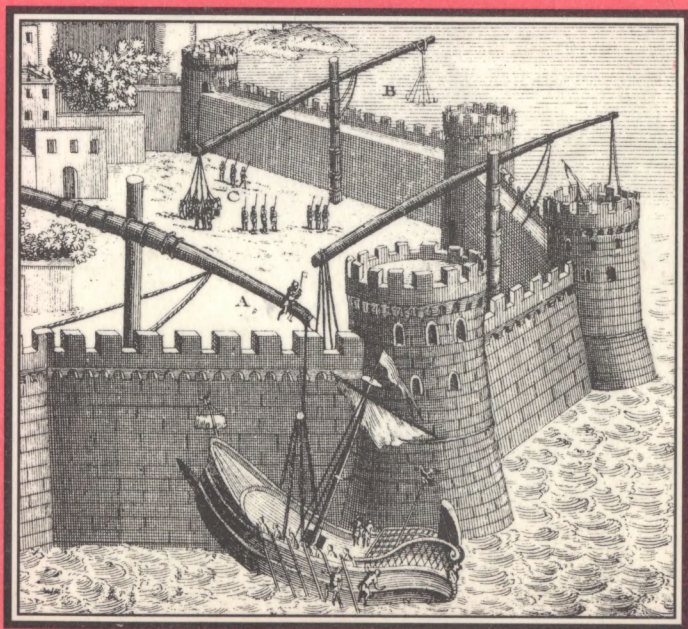

ГУМАНИТАРНЫЙ  
ИЗДАТЕЛЬСКИЙ  
ЦЕНТР

 ВЛАДОС

# **Наглядность**

## **на уроках истории**

---

**ББК 74.266.3.**

**К68**

**Короткова М.В.**

**К68** Наглядность на уроках истории: Практ. пособие для учителей. — М.: Гуманит. изд. центр ВЛАДОС, 2000. — 176 с.: ил. — (Б-ка учителя истории).

ISBN 5-691-00434-4.

В пособии для учителя обобщен современный опыт использования наглядных средств на уроках истории. Книга дает богатый практический материал по применению традиционных средств наглядности в новых методических ракурсах. Учитель может найти в пособии примеры демонстрации на уроках истории схем, таблиц, рисунков и др.

Для учителей истории, работников школ, студентов-педагогов.

**ББК 74.266.3**

ISBN 5-691-00434-4

© Короткова М.В., 1999

© «Гуманитарный издательский  
центр ВЛАДОС», 1999

## СОДЕРЖАНИЕ

<b>1. Вокруг карты .....</b>	<b>4</b>
<b>2. Волшебный кусочек мела .....</b>	<b>25</b>
<b>3. Мир символов .....</b>	<b>52</b>
<b>4. Почти все о схемах и таблицах .....</b>	<b>77</b>
<b>5. История в датах и цифрах .....</b>	<b>95</b>
<b>6. В зеркале карикатуры .....</b>	<b>111</b>
<b>7. Глазами художника .....</b>	<b>128</b>
<b>8. Своими руками .....</b>	<b>148</b>
<i>Список литературы .....</i>	<i>172</i>

# 1. ВОКРУГ КАРТЫ

Каждый учитель истории знает о том, что на уроке необходимо использовать карту. Однако сегодня школа располагает значительно меньшим по объему, чем раньше, и весьма некачественным картографическим материалом.

Преобладают карты, выполненные на основе старой методологии и посвященные в основном территориальным изменениям, политико-объединительным процессам в государствах или военным событиям. В настоящее время не более десятка карт отражают новые подходы к содержанию исторического материала. На них изображены религиозные процессы, экономико-демографическое развитие регионов, культурные достижения стран и народов и т.д. К числу таких карт можно, например, отнести некоторые из атласов, выпущенных в 1998 г. издательством «Дик»: «Христианская церковь в раннее средневековье», «Средневековые города», «Сельское хозяйство и промыслы в XI—XIV веках», «Монастырские школы и университеты в Западной Европе», «Книгопечатание и гуманизм в XIV—XV веках» (Атлас по истории средних веков и раннего нового времени / Под общей ред. Т.П.Гусаровой. — М., 1998). В атласе по новой истории под редакцией М.В. Пономарева имеется карта, посвященная материальной культуре европейского общества и духовной культуре стран Европы в XIX веке. Впервые в практике создания карт на ней обозначены архитектурные памятники различных стилей, музеи и театры, основанные в XIX веке.

В атласе «История цивилизаций», изданном в 1997 г., отбор картографического материала пересмотрен в корне. Большое

внимание уделено эволюции орудий труда, изобретений, технического прогрессу, памятникам и деятелям культуры, важнейшим мировым культурно-религиозным очагам, истории церкви и наследию различных эпох. Географические ассоциации культурной деятельности людей воплотились в картах: «По следам гомеровских сказаний», «Под небом Эллады», «Колыбель христианства», «Феодалы и крестьяне», «Гуманизм и Возрождение», «Век просвещения», «Век железа и пара» и т.д.

Гораздо меньше таких карт по истории России. Пожалуй, единственным примером является карта «Просвещение в Российской империи в конце XIX века» в атласе по истории России XVIII—XIX веков под общей редакцией П.А.Степняка.

Из трех основных типов исторических карт — общих, обзорных и тематических сегодня явно преобладают последние. Тематические карты посвящены отдельным историческим событиям и явлениям, многие из них разгружены от лишних деталей и обозначений, но содержат наглядно-художественные символы раскрываемых событий. Тематики этих карт по старой методической традиции выступают войны и важнейшие события внутренней политики (например, реформация, опричнина, отмена крепостного права и др.).

Общие и особенно обзорные карты стали гораздо реже, чем ранее, использоваться в атласах и учебниках. При этом их применение в учебном процессе изменилось. Теперь в ряде тем обзорные карты представлены комплектом в количестве 2—3 штук. Они отражают ряд последовательных моментов в развитии изучаемых явлений и состоянии их в определенный момент. Это позволяет избежать давно существующего недостатка, когда вся информация содержится в одной карте. В атласе по истории России до XVII века (М., 1998) представлены комплекты из 3—4 карт: «Территориальный рост Московского княжества в 1300—1462», «Феодальная война. 1425—1453 гг.», «Русско-турецкие войны XIX века».

Весьма распространенным приемом в атласах стало помещение на одном развороте двух-трех карт для сравнения. Например, в атласе «История цивилизаций» это карты «Древняя Индия и Китай», «Средневековый Китай и Япония», «Англия без короля» и «Франция и ее король».

По-иному сегодня в преподавании истории видится использование схематических карт. Локальные планы и картосхемы ранее были «бесплатным приложением» к большим картам. Они

были призваны детализировать отдельные фрагменты большой карты. Сегодня во многих пособиях картосхемы стали самостоятельными. Они представляют не только подробности военной истории, но и очаги культуры и культурно-этнические процессы. Например, к таким картосхемам в атласе по истории средних веков относятся: «Средневековые города», «Папское государство в Италии», «Плавания викингов», в атласе «История цивилизаций» — планы «Вечного города», Иерусалима.

Для сегодняшнего дня характерным является и то, что картографический материал сопровождается иллюстративным рядом, текстовой и хронологической информацией.

Однако такие новые атласы сегодня доступны лишь немногим школам из-за их дороговизны. Тем более компьютерные и мультимедийные изображения карт пока еще остаются для большинства школ России лишь мечтой. Немногие учителя имеют возможность использовать изображения карт на прозрачной пленке, проекция которых на экране вполне могла бы заменить изношенные старые настенные школьные карты.

Подчас кроме карт в учебниках учитель истории практически не имеет никаких наглядных пособий с картографическими материалами, поэтому ему приходится изготавливать их самому. Из старых методических способов, проверенных временем, можно вспомнить меловой рисунок карты на доске (обычно это картосхема), увеличенную ксерокопию или силуэтное изображение, наклеенное на картон, рисованное изображение на темном куске линолеума (так называемая «черная карта» А.И.Стражева), изображения на прозрачной пленке, рисованные фломастером.

Использование «кустарных» карт в какой-то мере может восполнить картографический «голод» на уроке истории. К тому же, в случае удачного их изготовления, они могут гораздо лучше соответствовать познавательным способностям учеников и процессу преподавания, нежели карты массового изготовления.

В сегодняшней ситуации отсутствия в ряде школ настенных карт полезно прислушаться к рекомендациям старейших методистов В.С.Мурзаева и Д.Н.Никифорова, которые советуют чертить на доске хорошо запоминающийся детьми *географический контур* с последующим его заполнением. Так, например, Апеннинский полуостров легко уподобляется сапогу, Африка и Индия — треугольнику, Пиренейский полуостров — профилю головы в капюшоне и т.д. (см. рис. 1).

**Рис. 1.**

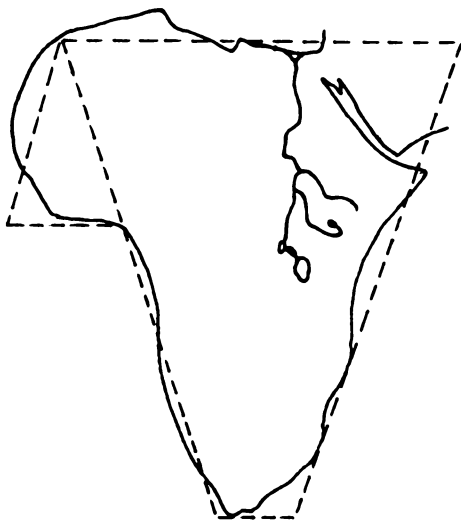

Контур Африки

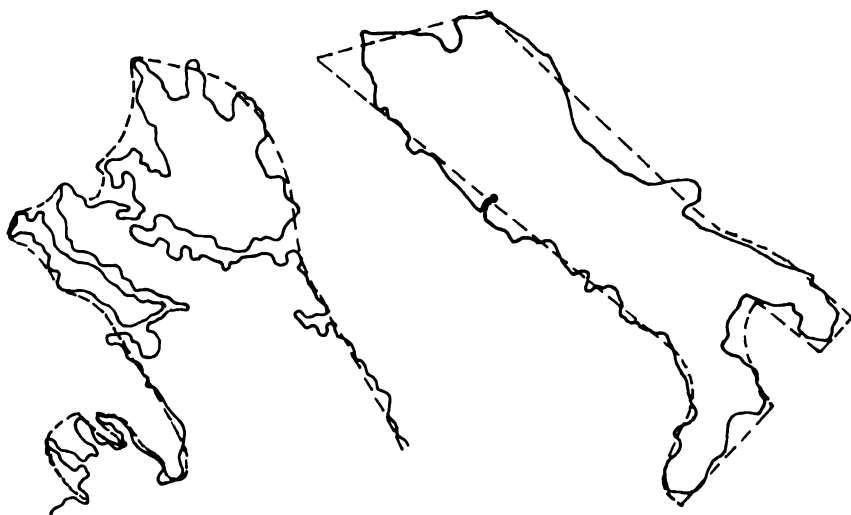

Контурь Греции и Италии



Методист Г.И.Годер также рекомендует использовать *меловые картосхемы*. Методическое преимущество картосхемы заключается в том, что она содержит ограниченную и необходимую информацию для определенного урока. В настенной же карте детям порой трудно бывает выделить картографические объекты, необходимые для данного урока. Второе преимущество заключается в том, что информативная нагрузка увеличивается в такой схеме постепенно, на глазах учащихся, и легче усваивается ими.

Г.И.Годеру принадлежит подробная характеристика системы работы учителя и учащихся с контурными картами в 5 классе. В работе с контурными картами, по его мнению, важно обращать внимание детей на отображение четкой береговой линии, гидрографическую сеть и города. Желательно эти географические ориентиры и фон заполнять до выполнения основной работы над историческим материалом.

Контурные карты в современном исполнении во многом устарели. Они перепечатываются десятилетиями и сопровождаются заданиями репродуктивного типа. Закрашивание контурных карт с попутным выполнением однообразных заданий не только не способствует развитию учащихся, но и задерживает его, особенно в старших классах. Видимо, в такой ситуации учитель истории может использовать контурные карты лишь как физико-географический фон для выполнения творческих заданий.

Формирование у школьников картографических знаний и умений начинается с простейших действий, со знакомства с отдельными странами, затем изучается история единого мира в тот или иной период. Карта становится одним из важнейших средств извлечения сущностных знаний. На заключительном этапе школьники поднимаются от знаний исторической топографии и умений ею оперировать к представлениям о динамике геополитического положения государств, цивилизаций.

Сегодня в работе с картой очень большое место занимают геополитические факторы — комплекс условий развития общества, среди которых наиболее важными являются географические и климатические особенности среды обитания, отношения с соседями, приоритетные направления политики, взаимодействие и столкновение различных цивилизаций.

Одним из важнейших направлений в работе с картой является обучение школьников умению ориентироваться в ней. Оно включает поиск нужных объектов, правильный показ на осно-

ве точных ориентиров и словесное их проговаривание. В качестве *ориентиров* при *показе по карте* нужно использовать знакомые детям объекты — города, реки, моря, части суши. Полезным методическим приемом в этой работе является «путешествие по карте»: ребятам предлагают двигаться по течению рек, пересекать страны и континенты, плыть в морях и океанах.

Преодолению многих трудностей при ориентировании по карте способствует ряд методических приемов. Одной из таких трудностей является четкое усвоение сторон горизонта, как вспомогательного способа нахождения и локализации исторического объекта. При этом можно использовать заранее изготовленные ребятами «*компасы*» со сторонами света из бумаги: регулярное их наложение способствует преодолению трудности и препятствует появлению негативных формулировок в обозначении объекта типа: «выше—ниже», «вправо—влево».

Описывая прием локализации исторических событий на карте, т.е. отнесение их к определенному месту, методист А.А.Вагин предлагал выявлять ускоряющее или замедляющее влияние географической среды. Например, для Древней Греции, Англии — роль мореплавания и торговли. Помочь этому призвана демонстрация наряду с картой картины или небольшой аппликации. Такой вспомогательный прием методист назвал «живой» картой или «*оживлением*» карты. Прикрепление силуэтов, фигурок способствует запоминанию мест исторических событий. Полезно также их передвижение по карте. Например, передвигают фигурку варвара на границе Римской империи, изображение верблюда вдоль Великого Шелкового пути, каравеллу на путях Великих географических открытий. С помощью «живой» карты учитель получает возможность вычленив, подчеркнуть нужные элементы исторической карты, сосредоточить внимание школьников на важнейших объектах, облегчая процесс запоминания. В то же время А.А.Вагин предупреждал, что условная наглядность карты не должна подменяться изобразительной.

Большое значение при локализации событий и явлений по карте методисты придавали четкой фиксации ориентиров, в частности географической пунктуации — рек, морей, городов. Именно они во многом определяют правильный показ ребятами по карте исторических явлений и событий. С этой точки зрения полезной вещью является *сравнение географической и исторической карт*.

В современном преподавании целенаправленное обучение детей умению ориентироваться по карте возможно на основе *тренировочных заданий* в рабочей тетради. Школьникам предлагаются целые циклы заданий по локализации памятников культуры, мест, связанных с деятельностью исторических лиц, религиозных центров, а также маршруты путешествий и торговых путей (см., например: *Короткова М.В.* Рабочая тетрадь по истории России VIII—XVII вв. — М., 1998. — Ч. 1. — С. 48; *Петрова Н.Г.* Древняя Греция и Рим. Рабочая тетрадь для 6 кл. — С. 8).

Методист О.Ю.Стрелова предлагает использовать прием локализации исторических событий для решения *проблемных и творческих заданий*. Вот примеры: Объясните, как человек разумный смог освоить землю, «не замочив ног»? Определите с помощью карты, в каких районах земли в качестве денег X—IV тысячи лет тому назад могли использовать: морские раковины, перья экзотических птиц, мешочки с какао-бобами, шкурки пушных зверьков, бруски железа? (Из кн.: Историческое образование в современной России. — М., 1997. — С. 133).

Умение ориентироваться по карте предполагает оценку взаимного расположения объектов, расстояний, площадей. Для этого надо обучать школьников пользоваться *масштабом карты*.

Умение ориентироваться по карте включает в себя и умение пользоваться ее *легендой*. Расшифровка картографической информации достигается в результате длительных упражнений.

Использование легенды и масштаба карты представляет для детей большую трудность. Определенный выход нашли в унификации условных значков во всех картах: один раз навсегда принятые условные значки лучше запоминаются учениками. Однако здесь есть большие проблемы, о которых пишет немецкий методист В.Фатке: «Если же мы будем использовать скрещенные мечи для обозначения любых битв, и тех, что вели римляне, и тех, в которых участвовала армия Наполеона, и сражений времен Второй Мировой войны, если этим же знаком отметим и места первых бомбовых ударов, мы сформируем у школьников представление, что атомная бомба — это дальнейшее развитие артиллерии, и невольно представим войну, как нечто неизменное и вечное. Это соображение имеет отношение и к другим условным знакам. О нем следует помнить и тогда, когда мы постоянно используем «традиционные» цвета для раскрашивания территории государств (розово-фиолетовая Франция и зеленая Россия). Таким образом мы внушаем представления ученику об идентичности и

Рис. 2.

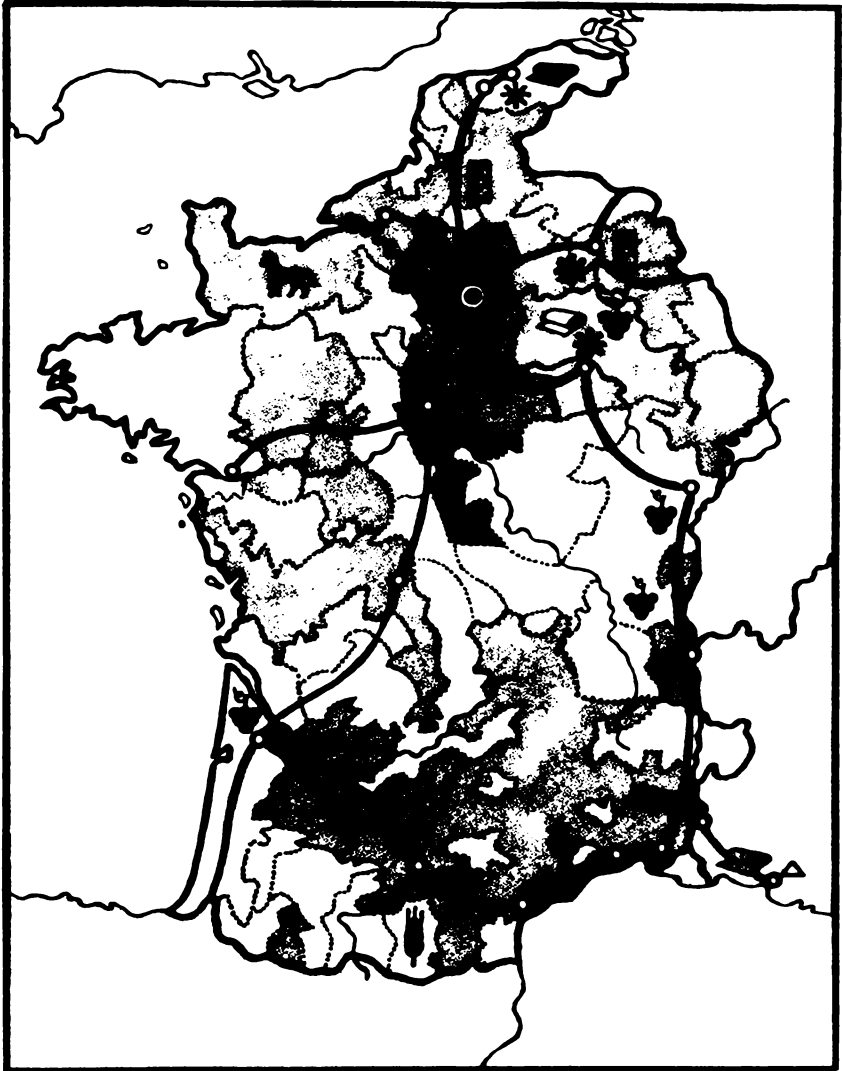

- |                 |                  |                                 |                       |
|-----------------|------------------|---------------------------------|-----------------------|
| △ добыча соли   | ◆ сукноделие     | ▭ хлопчатобумажное производство | ▭ производство ковров |
| ☞ хлебопашество | ☞ виноградарство | 🐎 коневодство                   | ★ ярмарки             |

1. Рассмотрите картосхему. Что на ней изображено? К какому времени вы это относите?
2. Для чего на картосхеме помещены условные обозначения? На какие изменения в хозяйстве Франции они указывают?

Рис. 3.

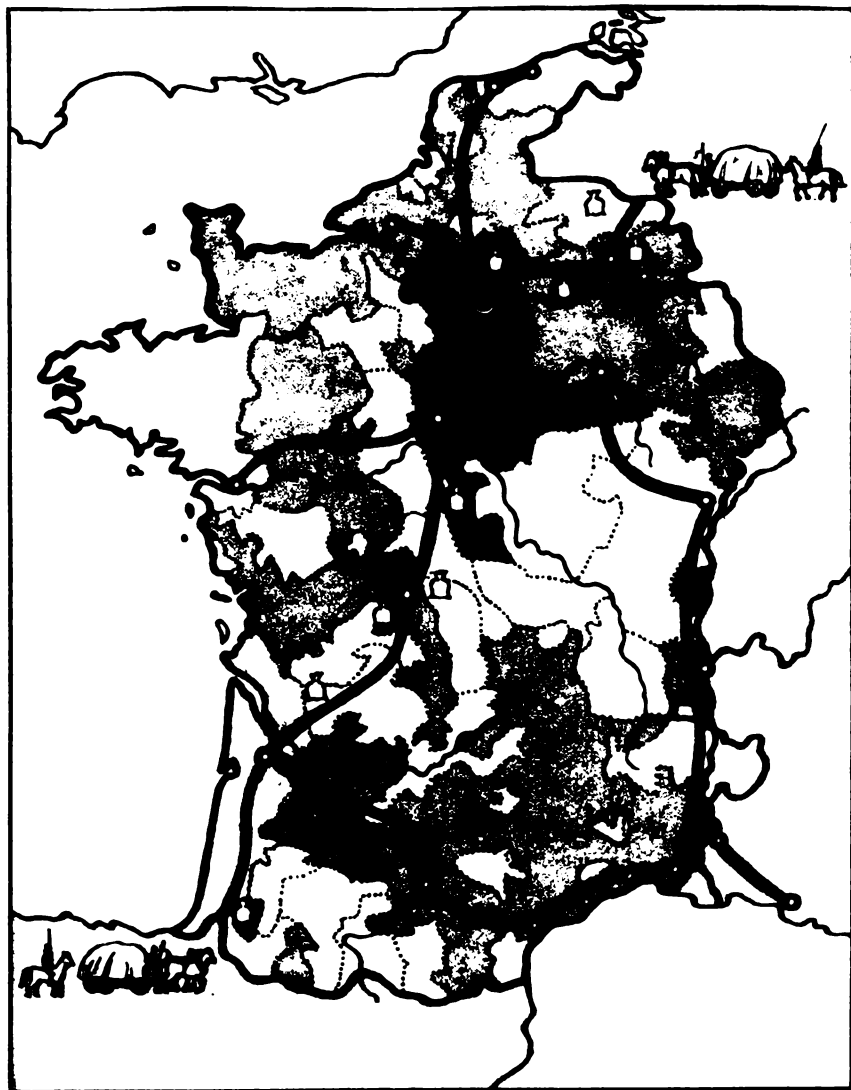

\* ярмарки      🏠 взимание денежной пошлины

1. Расскажи, что изображено на картосхеме. К какому времени ты это отнесешь? Докажи свое мнение.
2. Установи по картосхеме, почему купец, проезжая через Францию, должен был много раз платить пошлину. Кому он ее платил? Только ли во Франции были такие порядки?

преимущества даже в тех случаях, когда правильнее говорить о крутых поворотах или изменениях. «Историзация» и «динамизация» языка карт — это не картографические игры, а серьезная интерпретация прошлого на этом языке».

Современная методика исходит из того, что меняющиеся в историческом времени легенды вместе с картами лучше усваиваются учениками, если они сами участвуют в их создании. *Рисование условных значков* ученики выполняют с большим удовольствием. Такая работа приучает детей к мысли, что наличие *различных подходов* к отображению истории на картах — нормальное явление. В рабочих тетрадях регулярно детям предоставляется такая возможность.

В этом смысле полезны и другие приемы и упражнения. Школьникам предлагаются две одинаковые карты или картосхемы, но с условными знаками разных легенд. Им нужно подписать города, страну, определить время, озаглавить карту. Одинаковые по контурам карты представляют разные экономические процессы, поэтому легенды карт также различны. Работа с ними убеждает детей в разных подходах к составлению легенд (см. рис. 2, 3).

Тем не менее к этой работе надо подходить разумно, не нарушая так называемого *принципа «дидактического преломления»* карты. Одно из важнейших условий — согласование различных легенд карт, масштабов, тематических акцентов, цветовых решений.

Важнейшим умением, помимо ориентирования, является *чтение исторической информации* в самой карте, ибо она является важным и особым источником знаний о прошлом. На основе извлекаемой из карты информации учитель учит детей анализировать, сравнивать карты и выполнять *преобразующие задания*. Приводим далее некоторые из примеров таких заданий.

*Задание 1.* Вспомните полюдь. В какие месяцы проходило полюдь? Как происходил его сбыт? По мнению историка Б.А.Рыбакова, полюдь продолжалось 6 месяцев, примерно 180 дней. Скорость перемещения полюдья, по его мнению, составляли 7—8 км в сутки. Обезд был круговым и, если следовать порядку описания племен, двигался по солнцу. Вычислите, сколько км составлял путь большого полюдья, и нарисуйте, какой мог быть его конкретный путь (см. рис. 4). Пользуйтесь картой учебника и перечнем городов и городков, которые могли быть становищами полюдья<sup>1</sup>.

---

<sup>1</sup> Рыбаков Б.А. Начальные века русской истории. Мир истории. — М., 1987.

Рис. 4.



Киев—Смоленск Смоленск—Киев

- |             |                    |
|-------------|--------------------|
| Искоростень | Дорогобуж          |
| Чернобыль   | Ельня              |
| Любеч       | Заруб              |
| Рогачев     | Дебрянск           |
| Красный     | Новгород-Северский |
| Смоленск    | Чернигов           |
|             | Вышгород           |
|             | Киев               |

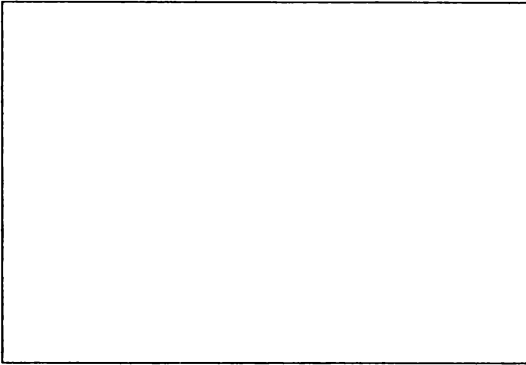

2. По карте Москвы периода опричнины объясните принципы разделения земель на опричнину и земщину. При выполнении этого задания поможет карта атласа «Опричнина (1565—1572)» (см. рис. 5, 6).

3. Вы живете в Москве XVII в. и решили заняться торговлей. Куда вам лучше поехать за: а) железом; б) гончарными изделиями.

ями; в) тканями и сукном; г) ювелирными изделиями; д) солью? В результате аналитической работы с картой учащиеся получают следующие ответы: а) Серпухов, Тула, Новгород; б) Псков, Тверь, Новгород, Коломна; в) Ярославль, Кострома, Вологда, Калуга, Суздаль; г) Великий Устюг, Нижний Новгород, Тихвин; д) Белое море, Заволжье, Пермь (из кн.: *Горайнов С.Г.* Задачник по истории России. — Ростов-на-Дону, 1997. — С. 303—307).

4. Сравните географическое положение Москвы и Твери. Можно ли утверждать, что географическое положение одного из этих городов более выгодное? Какие особенности местоположения обоих городов были благоприятны для развития каждого из них? Московская учительница Н.Г.Петрова предлагает организовать аналитическую работу по карте на проблемном уроке «Москва или Тверь?» (см. подробнее: *Петрова Н.Г.* Из истории борьбы Москвы и Твери // Преподавание истории в школе. — 1997. — № 5). В процессе этой работы школьники приходят к следующим выводам: Крепость Тверь возникла в устье реки Тверцы. Город окружали непроходимые леса и болота, подобные московским, но большая по сравнению с другими городами Северо-Восточной Руси удаленность от восточной границы создавала некоторые преимущества. Через Тверь проходил ряд торговых путей: знаменитый путь «из варяг в греки», связывавший северные земли с Византией, великий волжский путь, приобретавший значение в торговле с Востоком в XII в., путь, соединяющий Новгород с Владимиро-Суздальским княжеством. Весьма полезным представляется разбор гипотезы о происхождении названия Тверь от Дверь: «Запри Дверь, и Новгород останется без хлеба» (там же, с. 32—34).

5. На основе анализа карт по истории первой мировой войны кратко напишите об итогах каждого года и прокомментируйте на основе полученной картографической информации оценки кампаний войны:

1914 — год упущенных возможностей,

1915 — год разочарований,

1916 — год проигранных побед,

1917 — год потрясений.

Регулярное предоставление ребятам карт как *объектов анализа* показывает им, какие познавательные возможности заключены в карте и как их можно использовать.

Объектом анализа может быть не только карта, но и картосхема. Это средство должно быть освобождено от лишних деталей. Оно



Рис. 5. Опричнина (1565—1572)

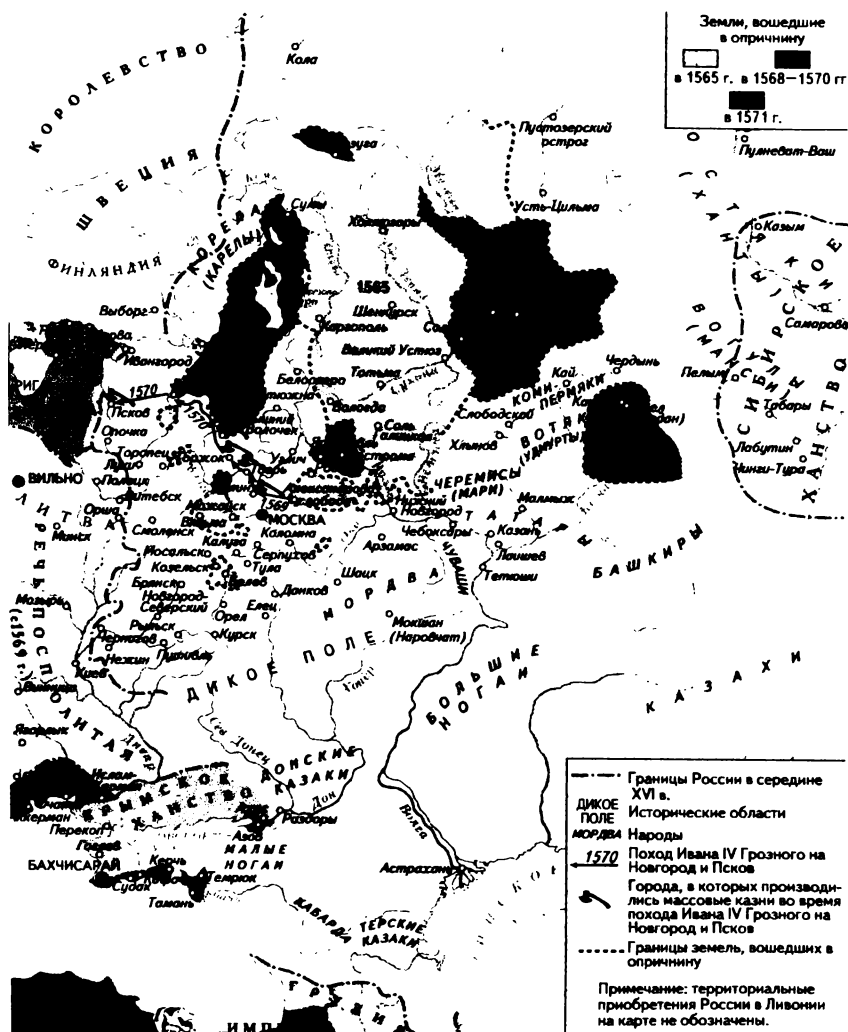

призвано раскрыть только те существенные моменты, без усвоения которых невозможно усвоения существа событий, поэтому А.А.Вагин назвал их «алгебраическим отражением хода событий».

Для аналитической работы на уроке и выполнения преобразующих заданий по картошкам методисты предлагают в качестве примера военную тематику. Ученика привлекает идея военной операции, ее замысел, развитие маневра. Разбор таких планов — хорошая умственная игра.

В ходе такой деятельности ребята соединяют различные этапы битв в единое целое, группируют рисунки-картошки, обозначая буквами битву, а цифрами — последовательные этапы битв (см. кн.: Отечественная история IX—XIX века. Тесты. — М., 1995. — С. 11, 21).

На рисунках изображены схемы известных вам сражений: а) Невской битвы; б) Ледового побоища; в) Грюнвальдской битвы.

Сгруппируйте рисунки, обозначая буквами битву, а цифрами — последовательные этапы этих битв.

Используя рисунки, расскажите об одном из сражений.

Т.В.Черникова предлагает написать, какие этапы Куликовской битвы отражает несколько схем, и заполнить легенды к ним, определить место, где находился князь Дмитрий в каждый момент битвы, представленной в картошке (см.: Черникова Т.В. История России IX—XVII вв. Рабочая тетрадь. — М., 1997. Ч. 1. — С. 52) (см. рис.7, 8.)

Картошки могут использоваться в преподавании для выполнения *тестовых заданий*. Картографические тесты представлены в книге «Отечественная история IX—XIX века. Тесты». Своеобразную типологию тестовых картографических заданий предложила О.Ю.Стрелова. Она выделяет тесты с выбором (несколько географических названий), тесты соответствия (подобрать ряды «места—люди»), тесты на группировку картографических знаний, тесты на аналогию, тесты на исключение лишнего из картографического ряда, тесты на определение последовательности (присоединение земель, ход битв), картографический диктант и др. (см. кн.: Историческое образование в современной России. — С. 134—139).

Тестовые задания по карте могут быть разнообразны. Приведем одно из них — по очертаниям картошек определить регионы Древнего мира (Петрова Н.Г. Древняя Греция и Рим. Рабочая тетрадь. — С. 91).

478200

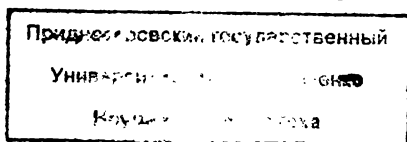

3

Рис. 6.

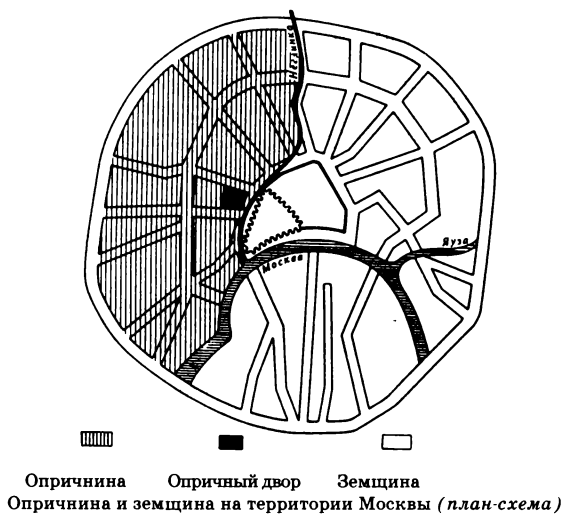

Короткова М.В. Рабочая тетрадь по истории России VIII—XVII вв. — М., 1998. — Ч. 1.

Рис. 7.

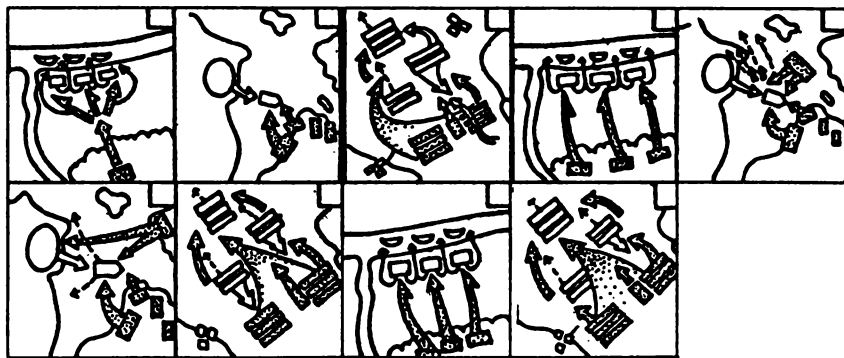

Короткова М.В. Рабочая тетрадь по истории России VIII—XVII вв. — М., 1998. — Ч. 1.

Рис. 8.

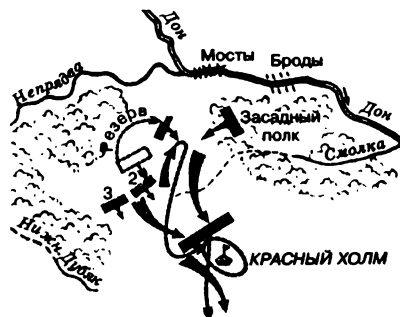
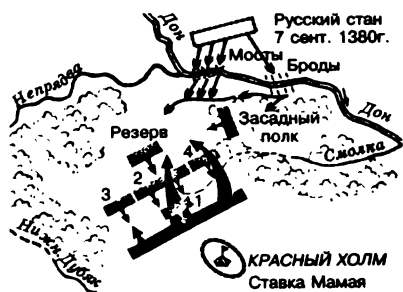

Русские:  
Ордынцы:

Русские:  
Ордынцы:

Черникова Т.В. История России IX—XVII вв. Рабочая тетрадь. — М., 1997. — Ч. 1.

Рис. 9. Определите по очертаниям, где изображены Египет, Индия, Китай, Финикия и Палестина, Двуречье?

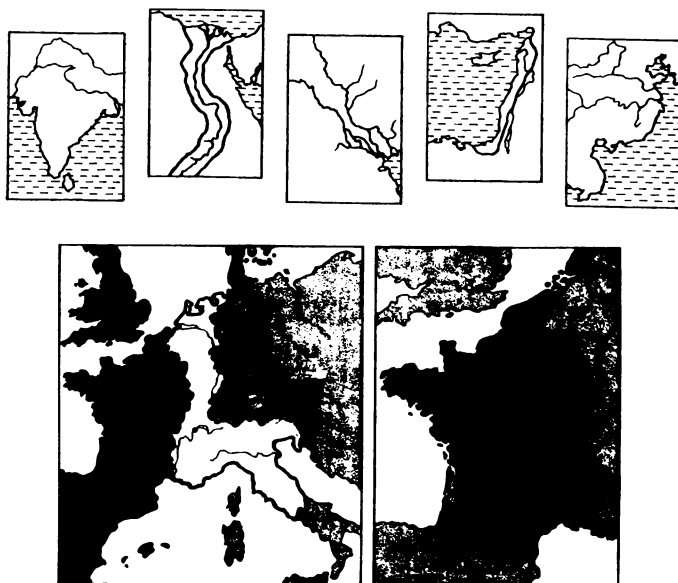

1. Какие государства изображены на обеих картосхемах?
2. Привяжи содержание каждой из картосхем к определенному веку (или году), периоду истории средних веков. Почему ты так думаешь?

Другое задание — заполнить картосхемы, отражающие одни и те же территории в различные периоды истории средних веков. Необходимо установить эти периоды и заполнить легенду (см. рис. 9).

Более высокий уровень деятельности школьников при работе с картографическим материалом — это выполнение *творческих заданий*. В классах среднего звена — это составление собственных маршрутов, проложение путей, прогнозирование хода битв. О.Ю.Стрелова предложила еще один вид творческих заданий. Это задание на отыскание родины привычных для нас предметов, продуктов питания, одежды и др. (из кн.: Историческое образование в современной России. — С. 139). Усложняя задания такого типа, можно предложить ребятам объяснить, как эти вещи попали с Востока в Западную Европу, из Европы в Россию, из Америки в Европу.

Например, из Нового Света были завезены в Западную Европу: кукуруза, земляной орех, ананас, фасоль, подсолнух, картофель, помидоры, индейка, ваниль. Можно проследить пути их распространения в Европе. Такую же работу можно провести при изучении Крестовых походов, когда в Европу попали многие виды продуктов, организовать «путешествия» китайского чая и лапши.

Особый вид творческих картографических заданий, способствующих обогащению исторических представлений учащихся, — это задания на выяснение происхождения топонимов и этнонимов. Примеры таких заданий можно найти в учебных пособиях по курсу «Введение в историю».

В старших классах игровые ситуации не занимают детей, им нужна более сложная аналитическая и проблемная деятельность. В этих классах школьникам можно предложить стать «*юными картографами*», как предлагает А.Я.Юдовская. Вот один пример такого рода деятельности: Представьте себе, что вы картограф XVI в. Один из заказчиков попросил изготовить для него точную карту Европы, так как он хотел отправить своих людей в Аугсбург и Геную и проложить для них более безопасный путь. Второго заказчика привлекала торговля пряностями, и он попросил выполнить для него такую карту, на которой можно бы было проложить маршрут для экспедиции к островам Тихого и Индийского океанов. Ученикам предлагаются заготовки карт (см. об этом в кн.: Юдовская А.Я., Баранов П.А., Ванюшкина Л.М. Рабочая тетрадь по новой истории. — М., 1998. Ч. 1. — С. 5).

Рис. 10.

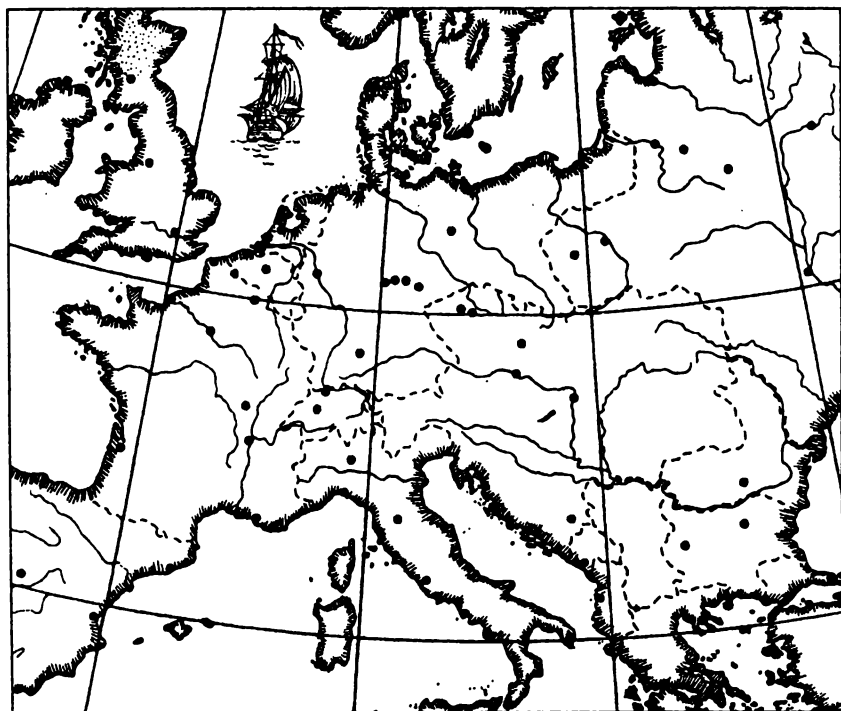
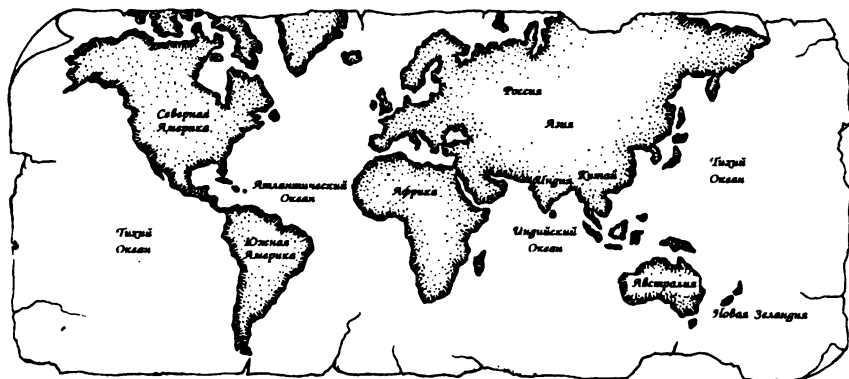

Юдовская А.Я., Баранов П.А., Ванюшкина Л.М. Рабочая тетрадь по новой истории. — М., 1998. — Ч. 1.

Рис. 11. Фашистская агрессия в Европе, 1938—1939 гг.

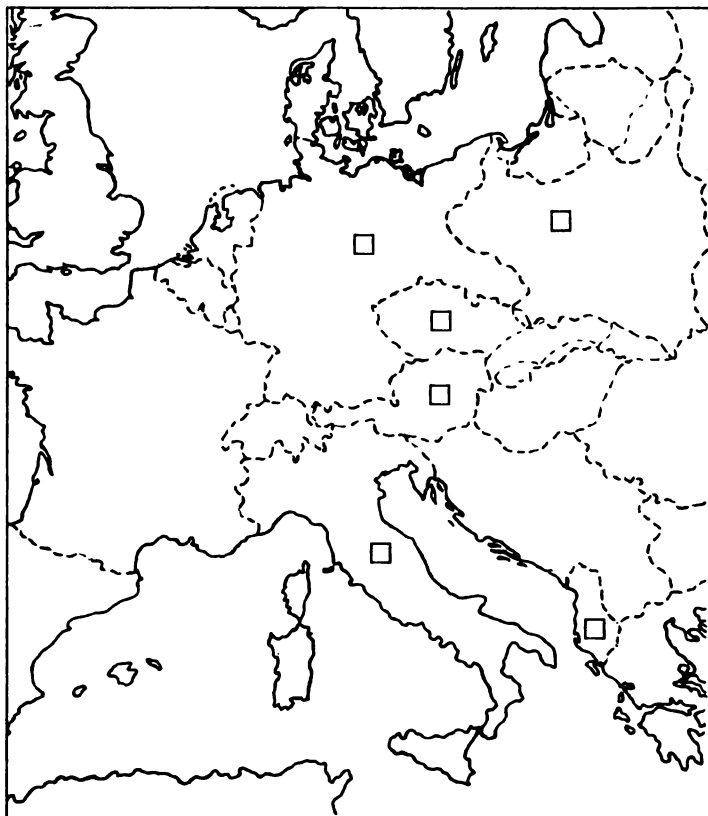

Задание по карте «Фашистская агрессия в Европе, 1938—1939 гг.»

I. Впишите в квадраты, обозначенные на контурной карте, цифры, соответствующие:

- 1 — государствам-агрессорам,
- 2 — странам — жертвам фашистской агрессии.

Напишите на карте названия этих стран.

II. Непрерывной линией обозначьте границы, сложившиеся к началу второй мировой войны.

Из кн.: Пономарев М.В., Рогожкин В.А., Федоренко А.А. Рабочая тетрадь к учебнику А.А.Кредера «Новейшая история. XX век». — М., 1996. — Ч. 1. — С. 44—45.

Рис. 12. Европа в 1942 г.

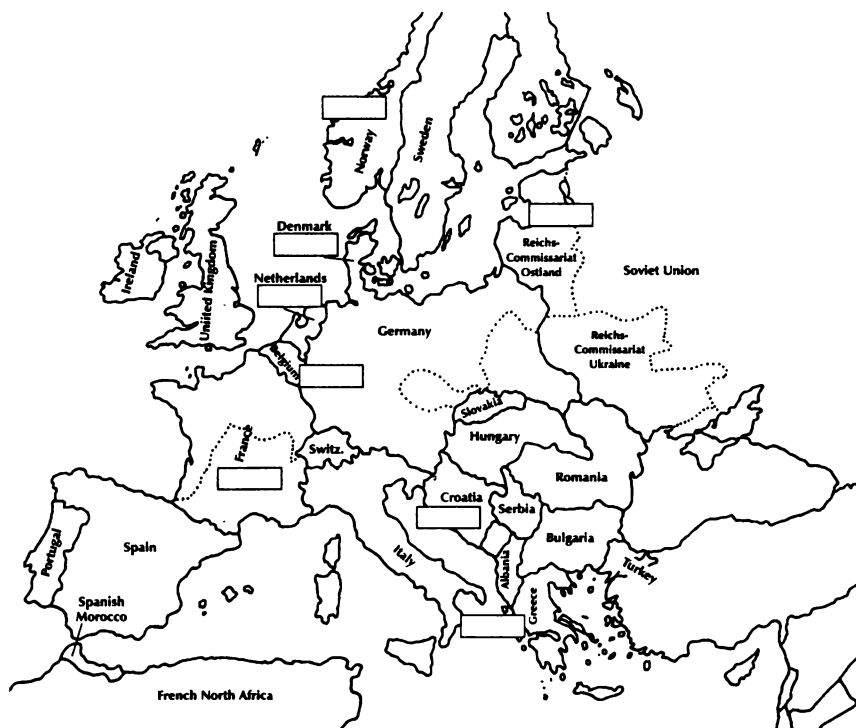

Закрасьте разными цветами:

- а) страны, захваченные Германией;
- б) союзники Германии;
- в) страны, атакованные, но не завоеванные Германией.

Укажите даты оккупации стран.

Назовите причины успехов Германии в первый период войны.



Используя фломастеры и приведенные ниже карты, покажите, как выглядели выполненные вами заказы.

Сложность такого задания состоит в том, что учащиеся должны представлять себе кругозор картографических знаний человека XVI в. Необходима дополнительная информация для выполнения такого задания (см. рис. 10).

В старших классах проблемные задания по карте связывают и с *критическим анализом* карт. Методика критического анализа карт близка научной критике источников, поэтому сложна для школьников. Ученики убеждаются, что карты отражают не историю вообще, автор любой карты основывается на своем собственном видении прошлого. На этом этапе полезно сравнивать карты, изданные в России и Западной Европе, в разных странах и регионах. Дети убеждаются, что карта может делать политику. Примером могут служить карты по истории второй мировой войны (см. рис. 11, 12).

Резюмируя способы работы с картой на уроке, немецкий методист В.Фатке выделяет два важнейших способа — аналитический и синтетический. Аналитический (он еще называет его дедуктивным) отталкивается от целостности карты, способ заключается в анализе и разборе готовой заполненной исторической карты. В этом случае дети имеют возможность рассмотреть различные элементы карты в совокупности и в смысловой взаимосвязи.

Синтетический (или индуктивный) путь знакомства с картой, по его мнению, в какой-то степени воспроизводит процесс создания исторической карты. Школьники получают чистую контурную карту или пленку, затем на нее накладывается «географический фон», далее наносятся границы, далее ее превращают в тематическую карту, наносятся необходимые объекты, а затем уже надписи к ним. Таким путем дети расчлняют картографические слои и убеждаются в разноплановости картографической информации. Вот почему на уроке учителю истории необходимо использовать разные карты и разные приемы работы с ними.

## 2. ВОЛШЕБНЫЙ КУСОЧЕК МЕЛА

В современной ситуации необеспеченности школ наглядными пособиями использование доски и мела учителем истории стало жизненной потребностью. Поэтому сегодня еще ему нужны графические навыки.

Знаток мелового рисунка В.С.Мурзаев был преподавателем истории и рисования. В своей книге «Рисунки на классной доске в преподавании истории», ставшей библиографической редкостью, он писал: «В этом маленьком и скромном кусочке белого мела, который учитель беспомощно держит в своей руке, таятся большие и неожиданные возможности».

Меловой рисунок вошел в методический арсенал учителя истории благодаря доходчивости, быстроте, большой экономии времени на уроке. В отличие от готовых схем и картосхем меловой рисунок возникает на глазах учащихся по мере хода изложения. Благодаря этому значительно облегчается процесс восприятия материала. Поскольку меловой чертеж или рисунок развивается на глазах учащихся, то содержит огромные возможности для активизации внимания.

Все детали рисунка вводятся учителем постепенно, именно поэтому они воспринимаются учащимися последовательно, элементы изображения накапливаются поэтапно. Именно это обстоятельство, по мнению ученых-педагогов, определяет создание более глубокого и осмысленного образа!

Рисунок учителя на доске обычно служит примером для подражания, дети производят вместо записей эскизные зарисовки в своих тетрадах. Эта работа учит распределять внимание, пе-

реключать его от наблюдения к графическому изображению, что способствует активному запоминанию материала.

Меловой рисунок служит прекрасной опорой для устного ответа учащихся. Он нужен там, где необходимо упростить изображение предмета (эскизный рисунок) или пространственной ситуации (картосхема) или структурных отношений (схематический рисунок). Он является средством подачи материала в препарированном виде.

Меловой чертеж эффективен для показа динамики исторического явления или события — его возникновения, изменения и развития. Меловой рисунок позволяет выделить стадии этого развития. Применяется он и тогда, когда необходимо вычленишь те или иные элементы или детали из сложного комплекса или изображения. Таким образом он помогает раскрытию сущности сложных исторических явлений, выявлению и фиксации основной идеи излагаемого материала.

Эскизный рисунок В.С.Мурзаев предлагал применять в следующих случаях. Во-первых, для воссоздания образов природы той или иной страны — так называемые «меловые пейзажи». Во-вторых, делать рисунки-изображения, которые воспроизводят орудия труда, предметы быта, здания, постройки, оружие и др. Применять такие рисунки следует тогда, когда мы хотим подчеркнуть детали, выявить их устройство, показать художественную ценность, выделить различие в предметах и создать представления об их типичности.

Г.И.Годер с помощью меловых рисунков показывал целостные динамичные картины. Классическим примером в этом смысле стали композиции «Охота на мамонта», «Борьба за пещеру» (см. рис. 13, 14). П.В.Гора также под меловым рисунком понимал изображение мелом людей и исторических действий. Недаром он называл рисунок «педагогической речью».

Педагогический рисунок связан со схемами, потому что в самой его сути заложена схематичность. Под схемами обычно понимается чертеж, отражающий существенные признаки исторических явлений, их связи и отношения, устройства различных материальных объектов, взаимодействие их деталей, размещение предметов и людей на местности.

П.В.Гора выделял следующие типы схем: 1. Технические схемы, показывающие устройство материальных объектов. 2. Локальные схемы, показывающие перемещение на местности. 3. Схематические планы — статичное расположение объектов

**Рис. 13.** Динамичный меловой рисунок. Охота на мамонта



Рис. 14.

Борьба за пещеру

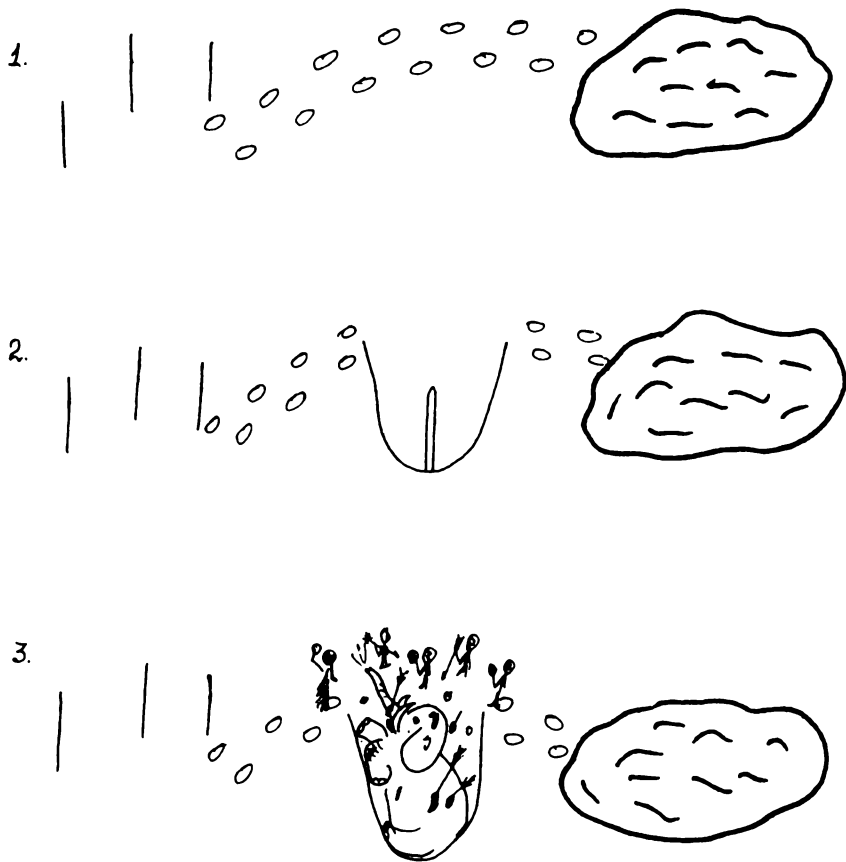
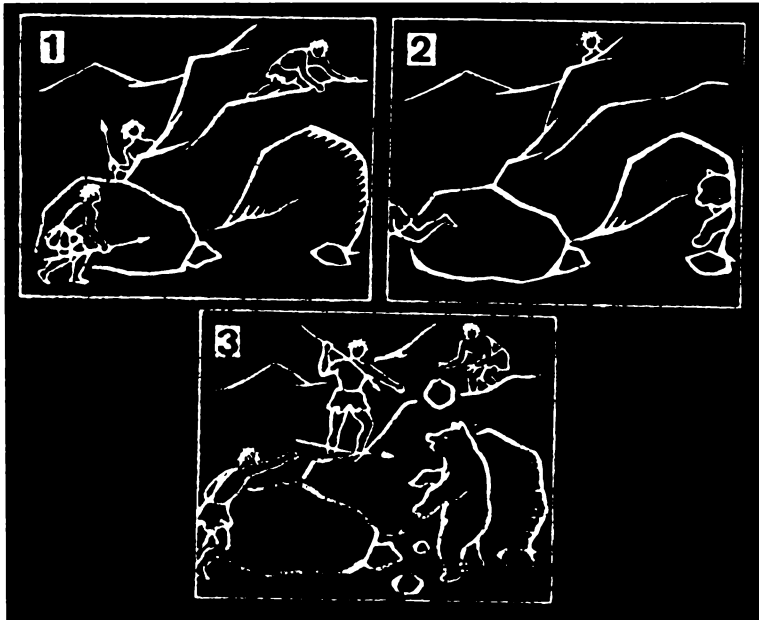

1. Выслеживание медведя. 2. Появление медведя. 3. Решительный бой.

Рис. 15.

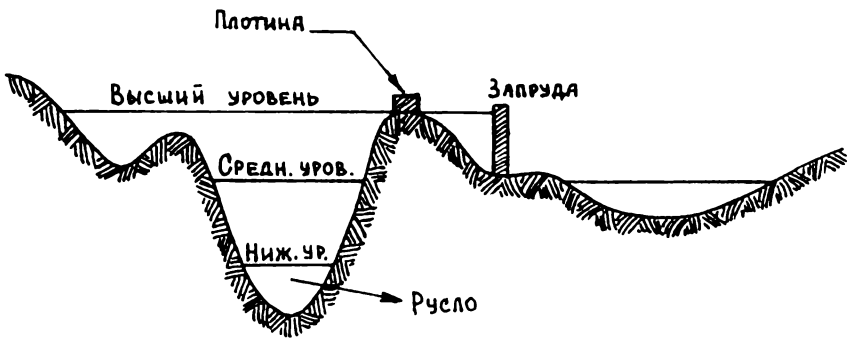

Система плотин и запруд в Египте

на местности. 4. Логические схемы, помогающие выявлять причинно-следственные связи. 5. Графики и диаграммы, отражающие количественное и качественное соотношение явлений и процессов, темпы и тенденции их развития. К этой классификации мы бы добавили сущностные, раскрывающие суть какого-либо понятия или исторического явления, и последовательные, показывающие этапы какого-либо процесса. Последние, наряду с техническими и локальными, ближе всего к меловому рисунку. Всех их объединяют рисованные картинки, которые заполняют пространство схемы.

Представить местность и изучить природные условия с целью более глубокого осмысления исторических событий и явлений помогают картосхемы, локальные схемы и планы — это планы городов и сражений. В отличие от карт они передают пространственные отношения исторических явлений в значительно более крупном масштабе: отсюда появляется возможность более детального их изучения. Но подобные рисунки не должны быть загромождены множественными деталями с тем, чтобы дети запомнили самую суть. Тогда при выделении в рисунке самого главного, дети быстро переводят графические знаки в наглядные образы природы и местности, в конкретные формы реального пространства и движения.

Однако таких схем-рисунков бывает недостаточно, чтобы графически продемонстрировать ту или иную мысль. Скажем, меловые рисунки картографического плана полезно сопровождать так называемыми схемами в разрезе, демонстрируя различия природных условий стран. Продемонстрируем это на примере курса истории древнего мира.

На уроке по истории Древнего Египта демонстрируется система запруд и плотин, тем самым обращается внимание на то, что Нильская долина сама по себе не орошалась (см. рис. 15). Сквозь высокие берега египтяне прорывали каналы и сохраняли воду даже после спада реки, позднее появились шадуфы для поднятия воды из Нила на «верхние поля».

На уроке по истории Древнего Китая также дается схема, демонстрирующая особенности долины реки Хуанхе (см. рис. 16). На подобных рисунках учитель отмечает и особенности растительного и животного мира. Схема-рисунок «с горами», как показывает собственный опыт автора, быстро запоминается детьми (см. рис. 17). Такой рисунок помогает выявить и запомнить все характерные черты природы Древней Греции: го-

Рис. 16.



Схематический разрез долины реки Хуанхэ в нижнем сечении

Рис. 17.

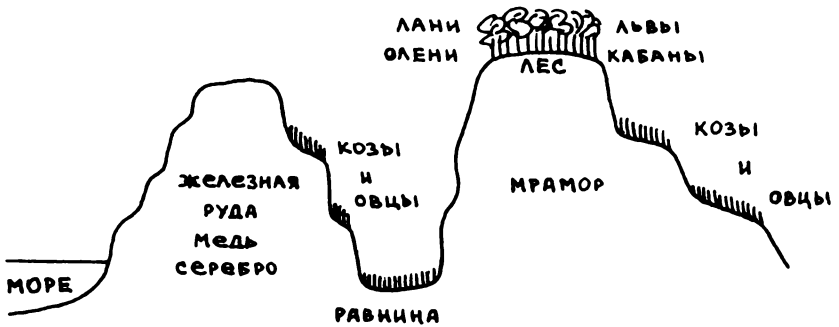

Природные условия Греции

Рис. 18.



Календарь сельскохозяйственных работ в Древнем Египте

ристую местность, наличие полезных ископаемых, скудный растительный покров, преобладание мелкого рогатого скота, роль моря в жизни греков.

Дополнить представления о природных условиях и хозяйственной деятельности людей помогают так называемые круговые последовательные схемы, предложенные Д.Н. Никифоровым. Сегодня такие схемы в виде «сельскохозяйственных календарей» получили всеобщее учительское признание. Рассмотрим их на примерах.

«Сельскохозяйственный календарь» Древнего Египта значительно отличается от привычного детям, ибо посев происходил в ноябре—декабре, а жатва — весной, летом же был разлив (шему — безводие, ахет — разлив, перт — пахота и посев) (см. рис. 18). Проверочные задания по сравнению этой схемы с другими календарями предложены в рабочей тетради по истории Древнего Востока Н.Г. Петровой (с. 14, 40).

Рассматривая подобную схему-рисунок по сельскому хозяйству Двуречья, учитель отмечает сезон дождей в декабре—январе (в Древнем Египте их не было), с марта по август — разливы рек, только к сентябрю становится сухо и начинается сбор урожая (см. рис. 19). Поскольку в современном преподавании сильны культурно-бытовые тенденции, поэтому можно детям предложить еще одно задание со схемами-рисунками: определить время посева и сбора различных культур, предварительно дав списки огородных растений:

Для Междуречья — лук, чеснок, редька, салат, укроп, тмин, тыква, дыня, бобы, чечевица, ячмень, полба, пшеница, финики, инжир, гранаты, фисташки, виноград.

Для Египта — бараний горох «нут», лук, чеснок, бобы, салат (латук), тыква, дыни, редька, огурцы, капуста, виноград, инжир, финики, кокосы, ячмень, полба, пшеница.

Изучая темы «Древний Китай», «Древняя Греция», учитель может ученикам предложить самостоятельно составить сельскохозяйственный календарь (см. рис. 20). Отметив, что греки собирали три урожая в году — в январе—феврале они получали к столу зелень — лук, чеснок, салат, стручковые, петрушку, сельдерей. В апреле—мае они собирали все остальное, кроме капусты, которую собирали осенью. Главными культурами был ячмень, оливки, виноград.

«Сельскохозяйственные календари» можно использовать и при изучении других курсов. При изучении русской истории





последовательность полевых и огородных работ детям более известна, поэтому можно дать более сложное задание — написать на календаре названия православных праздников, с которыми были связаны полевые работы (см.: *Короткова М.В.* Рабочая тетрадь по истории России. Ч. 1. — С. 8). (См. рис. 21.)

Для уточнения некоторых особенностей местности применяются сущностные схемы в сочетании с локальными планами. Например, такую работу можно проводить при изучении истории городов. Схему подобного рода предложила Е.В. Саплина при изучении семи холмов в Древнем Риме (см. рис. 22) (*Саплина Е.В., Саплин А.И.* Древний мир. Тетрадь творческих заданий. — М., 1996. — С. 64). Подобную схему можно демонстрировать и при изучении истории Москвы.

Схемы в разрезе также можно использовать в сочетании с картограммами и при изучении военных сражений: для уточнения местности военных сражений и особенностей построения войска. Например, чтобы показать сражение при Фермопилах, надо дать две схемы: план боя и вертикальный разрез местности (см. рис. 23, 24). Первую учитель может найти и в учебнике (Трухина Н.Н. История Древней Греции. — М., 1993. — С. 97). На плане учитель показывает обрыв горы к дороге, саму дорогу и обрыв к заболоченному побережью моря. Схема помогает понять, как местность повлияла на исход битвы.

Другой пример. Без разреза македонской фаланги, предлагаемой Д.Н. Никифоровым, учащимся трудно понять огромную силу ее удара при наступлении и защите (см. рис. 25). Рисунок на доске демонстрирует сомкнутость плечом к плечу воинов, защиту их щитами и ударную силу семиметровых копий первых рядов фаланги.

Рисунки в разрезе (или так называемые технические схемы) могут при изучении военной истории показывать системы оборонительных сооружений, приспособления военной техники (см. рис. 26, 28). Подобные рисунки сейчас стали распространенными и в учебниках (Древнерусские оборонительные сооружения. В кн.: *Каца Л.А., Юрганов А.Л.* История России VIII—XV вв. — М., 1995. — С. 102; Невольничий корабль. Так перевозили негров-рабов. В кн.: *Юдовская А.А.* и др. Мир в новое время. 1640—1870. — М., 1995. — С. 420).

Когда на уроке речь идет о ярких событиях и страницах военной истории, то эффективнее применять меловые динамические рисунки.

Рис. 21.



Рис. 22.

ПАЛАТИН



КАПИТОЛИЙ

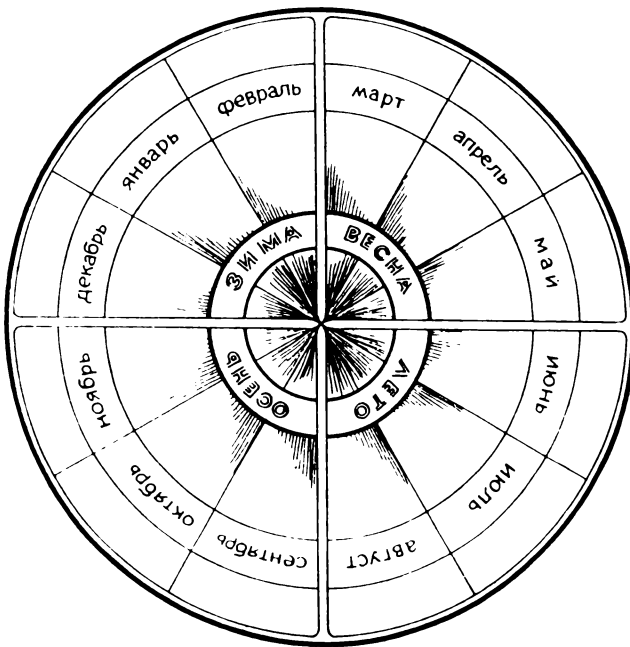
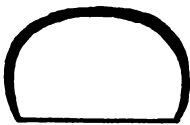

АВЕНТИН



КВИРИНАЛ



ВИМИНАЛ



ЭСКВИЛИН



ЦЕЛИЙ

Семь холмов Рима

Рис. 23.



Схема разреза Фермопильского прохода

Рис. 24.

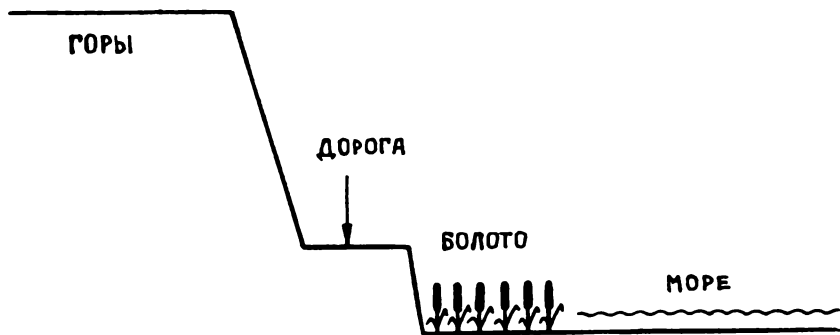
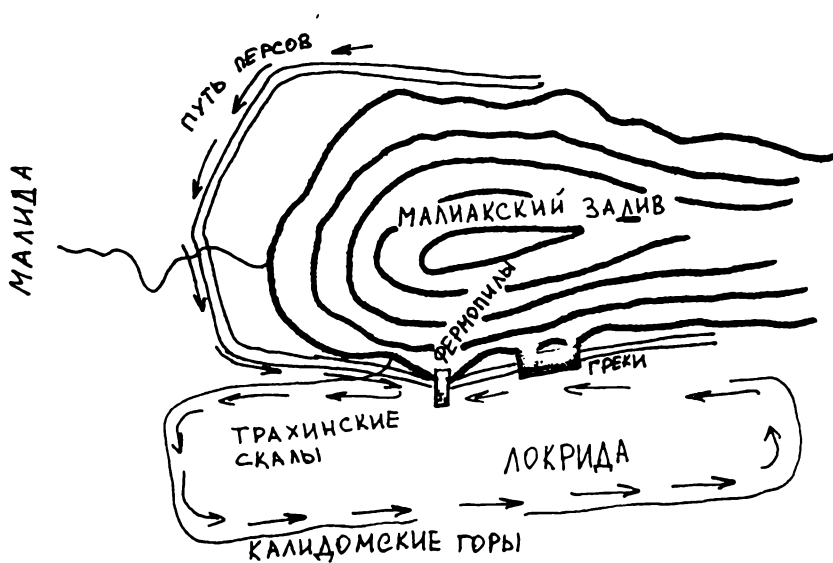

План-схема. «Фермопилы».

**Рис. 25.**

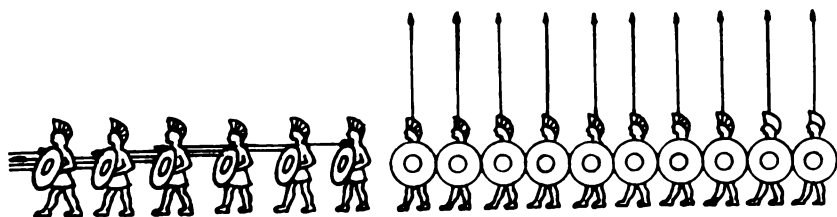

**Македонская фаланга**

**Рис. 26.**

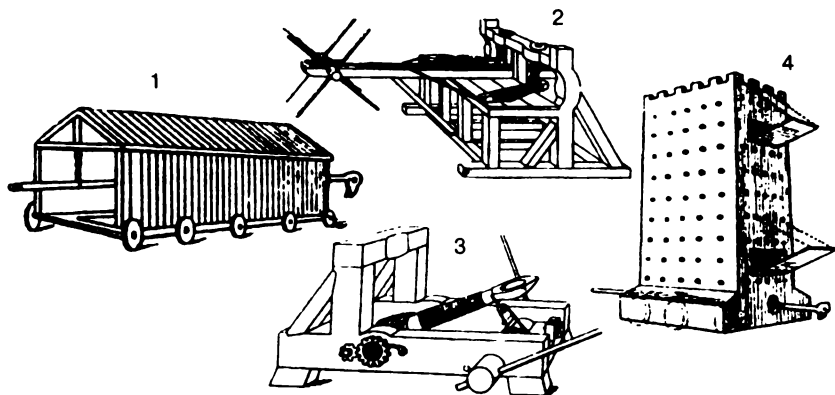

1. Таран. XIII в.

2. Лук-самострел, или катапульта. XIII в.

3. Камнемет, или баллиста. XIII в.

4. Подвижная башня.

Они показывают стадии развития какого-либо сражения. Примером может служить серия картинок «Взятие Казани при Иване Грозном» (см. рис. 27). Если такая серия предлагается в рабочей тетради, то можно дать задание придумать заголовки к каждой картинке. Изображенные меловые рисунки на доске могут стать наглядной опорой при ответе.

Меловые рисунки целесообразно применять и при изучении социально-экономических и культурных явлений. На уроке, посвященном возникновению феодального замка или города, обычно рассказывается о различных способах их появления в средневековой Европе. Можно предложить иной вариант. Школьникам предлагается меловой рисунок с различными типами местности и намечаются возможные точки появления замка. Дети выступают в качестве «феодалов» и выбирают каждый свое место для замка, объясняя при этом причины выбора (см. рис. 29).

Локальные статичные планы лучше всего использовать в сравнении. Например, сравнение планов раннесредневековой деревни X в. и поместья XVI в. наглядно могут продемонстрировать детям изменения в хозяйстве (см. рис. 30, 31). Системы землепользования, кроме планов, эффективно раскрывают существенные схемы и рисунки. Так, системы двуполья и трехполья показаны в схемах учебника (*Черникова Т.В. История России IX—XVII вв. — М., 1997. — С. 10, 45*), а проверочные задания к этим схемам в рабочей тетради (*Короткова М.В. Рабочая тетрадь по истории России. Ч. 1. — С. 9*). (См. рис. 32.) Для показа сущности подсечного земледелия может быть рекомендован меловой рисунок, предложенный Д.Н.Никифоровым (см. рис. 33).

Классическими меловыми рисунками стали изображения орудий труда. П.В.Гора в своей книге «Методические приемы и средства наглядного обучения» (М., 1971) приводил рисунки орудий труда — двузубой и трехзубой сохи, сохи-косули и плуга (с. 162—163). Работа с меловыми рисунками сопровождается вопросами для беседы: 1. В чем отличие в устройстве этих орудий труда? 2. Какое из них в техническом отношении более совершенное и почему? 3. Что такое лемех, отрез, отвал? 4. Как они применялись при вспашке и какую роль играли? В процессе беседы учитель может отметить, что соха-косуля переворачивала пласт, запахивая навоз. Пласты земли разрезает отрез — нож, который устанавливается на нужную глубину.

Рис. 27.

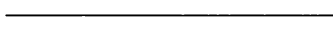
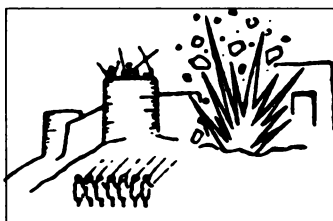
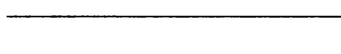
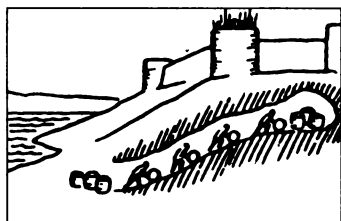
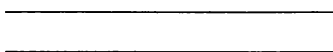
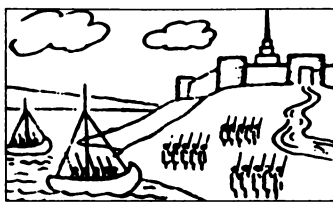
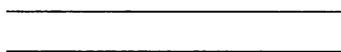
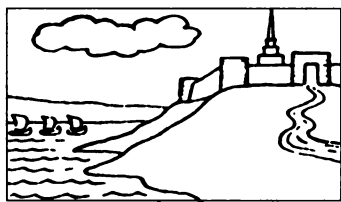

Короткова М.В. Рабочая тетрадь по истории России. — М., 1998. — Ч. 1.

Рис. 28.

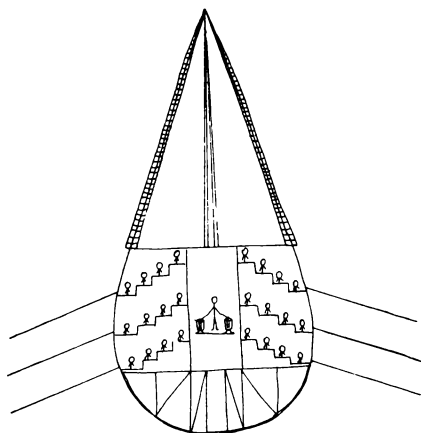

Техническая схема. «Греческая триера»

Рис. 29. Где вы построите свой замок?





Рис. 30.

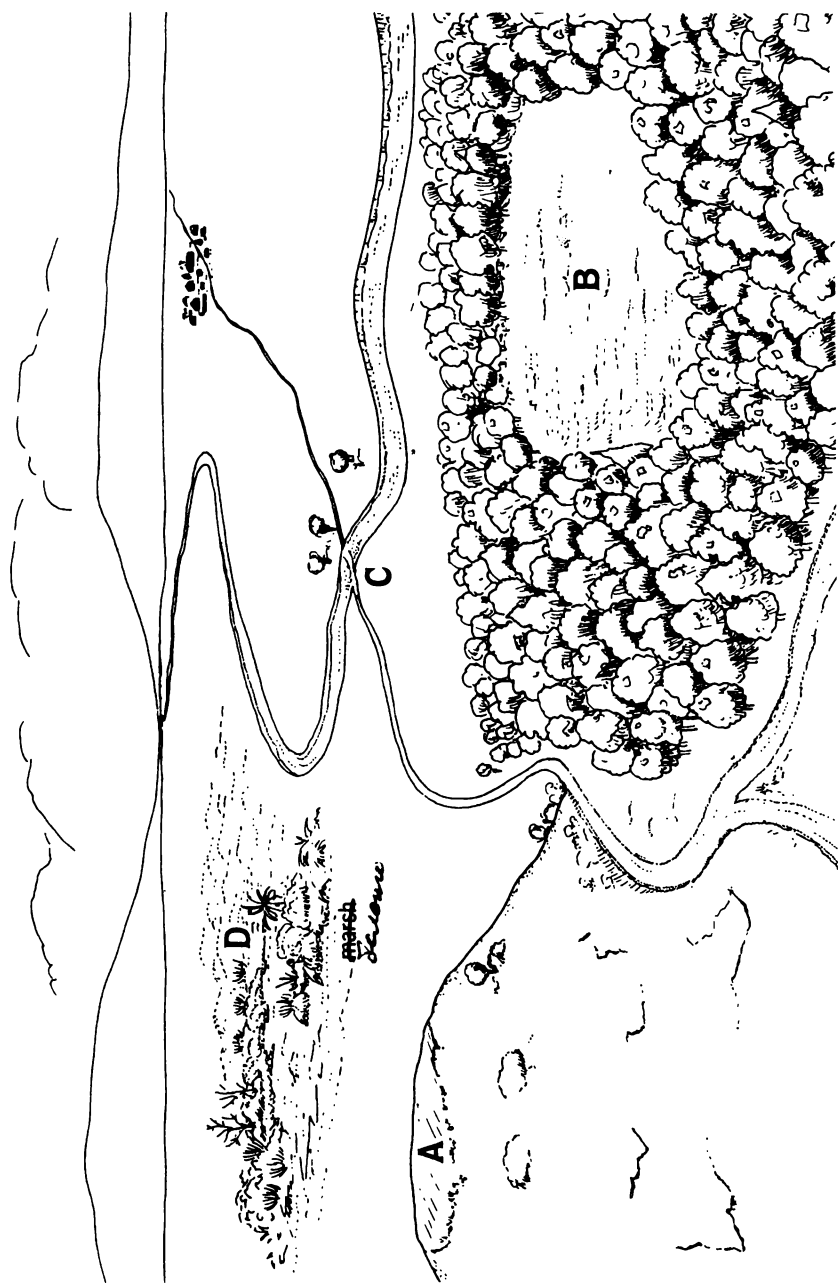

1. Охарактеризуйте земельное владение, изображенное на плане. Кто жил в усадьбе? Кто жил в деревне?
2. Кому принадлежали пахотные земли, лес, луг, скот, орудия труда?
3. Что изменилось в распределении пахотной земли с V по X в.? (Смотри план соседской общины.)
4. Подумай, почему земли феодалов и крестьян расположены вперемежку. Почему феодал не разрушал общину?
5. Какие три больших поля выделены на плане? Объясни, что такое трехполье. Чем оно было совершеннее двуполья?

Рис. 31.



1. В какой стране и в какое время могло существовать поместье, изображенное на плане?
2. Кто и почему сгоняет крестьян с земли?
3. Что изменилось в этом поместье к XVI в.: какое место стали занимать пастбища для овец, что произошло с крестьянскими наделами?
4. Почему произошли эти изменения?

Лемех режет пласты земли в горизонтальном направлении, отвал переворачивает и взрыхляет пласты (см. рис. 34).

Аналогичную работу можно провести и при изучении орудий труда в любых курсах истории — мотыги в курсе истории древнего мира, бороны-суковатки у славян и германцев, сохи и средневекового плуга (см. рис. 35). Некоторые из таких примеров учитель может найти в книге М.В.Коротковой «Путешествие в историю русского быта» (М., 1998): сравнить бороны (с. 11), сравнить косы — литовку и горбушу (с. 14) и другие орудия труда и предметы быта.

Оригинальные меловые схемы и рисунки целесообразно применять при изучении торговли. Они сочетают в себе сущностные знания о предметах торговли, а также местоположение торгующих объектов по отношению друг к другу. Например, демонстрируя вместе с картой меловой рисунок «Торговый путь между Египтом и Вавилоном», учитель отмечает выгодность торговых путей через Палестину и Сирию, вдоль Средиземного моря и Евфрата (см. рис. 36). Подобные схемы можно демонстрировать и при изучении других стран — Древней Греции, Рима, средневековой ганзейской торговли, торговых путей древней Руси. Учитель может найти материал для подобных схем в учебнике Т.В.Черниковой «История России IX—XVII вв.» (с. 47, 119).

При использовании таких меловых рисунков и схем необходима тщательная работа с картами. С помощью схемы «Торговые связи германских городов в XVI в.» учитель может легко показать как внешнюю, так и внутреннюю торговлю. Отсутствие стрелок между германскими городами демонстрирует раздробленность страны. Эту же мысль иначе можно выразить в меловом рисунке «Развитие всероссийского рынка», который одновременно показывает покупательную способность различных слоев населения России (см. рис. 37, 38).

Одни и те же события и явления в меловых рисунках можно представлять по-разному. Примером может являться Столыпинская аграрная реформа, которую по-разному изобразили Д.Н.Никифоров, П.В.Гора и современный методист Е.Н.Захарова (см. рис. 39, 40 и *Захарова Е.Н.* Россия во второй половине XIX в. Рабочая тетрадь. — М., 1998. Ч. 2. — С. 126).

Меловыми схемами можно пользоваться и при изучении предприятий различного типа. Например, рассеянные или централизованные мануфактуры можно показывать с помощью статичных рисунков — схем производственного процесса.

**Рис. 32.** Эта схема отражает системы двухпольного и трехпольного пашенного земледелия на Руси. Подпишите участки земли в той и другой схеме и объясните разницу между этими системами.

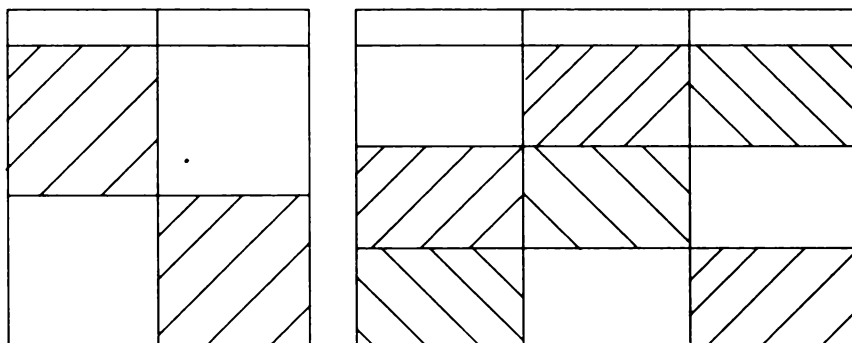

**Рис. 33.**



Подсечное хозяйство. Последовательное заполнение доски рисунком

Рис. 34.



Рис. 35.



Средневековый плуг

Рис. 36.

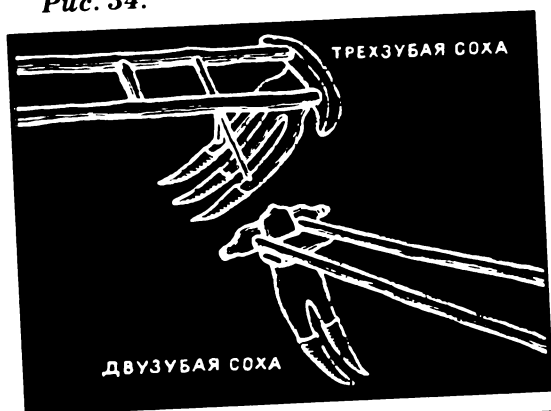
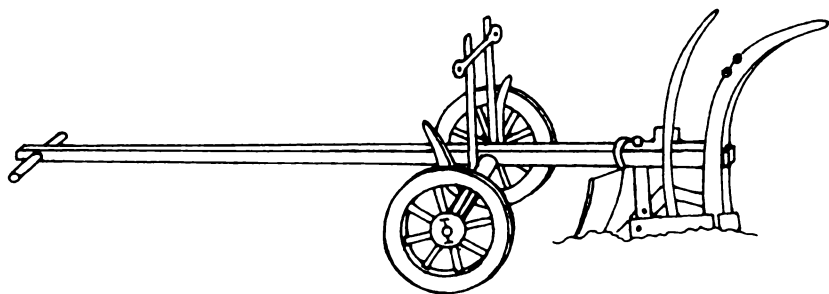

Торговый путь между Египтом и Вавилоном

Рис. 37.

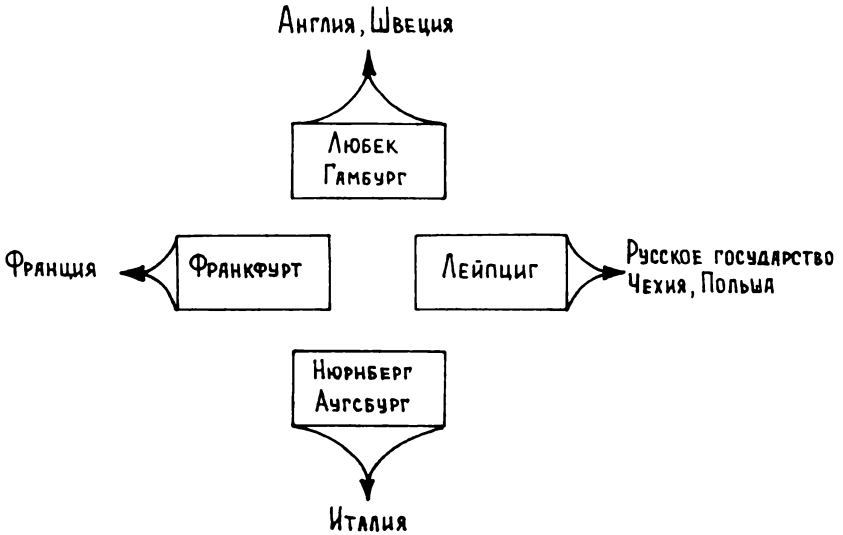

Торговые связи германских городов в XVI веке

Рис. 38.

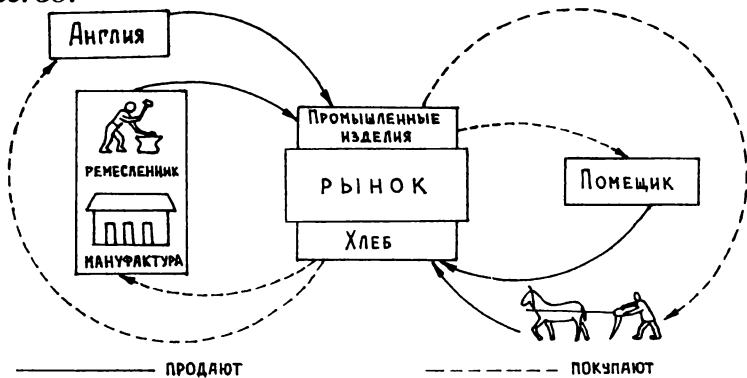

Развитие всероссийского рынка

Рис. 39.

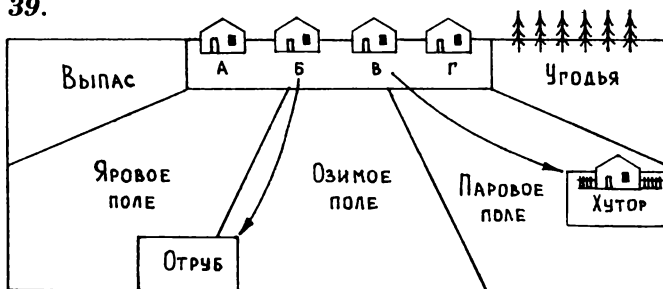

Земельная реформа Столыпина

Рис. 40.

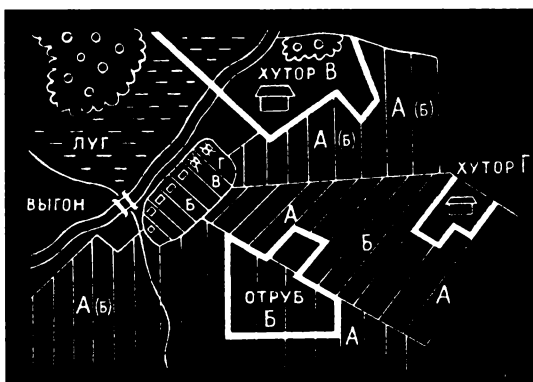

Образование хуторов и отрубов по реформе Столыпина

Возникновение же любой мануфактуры на примере Англии учитель может продемонстрировать с помощью динамичного рисунка (см. рис. 41). Учитель поясняет, что крестьяне, занимавшиеся в деревнях ткачеством, стали со временем поручать продажу товара посреднику, который терял связь с производством, а крестьяне — с рынком. Посредник со временем стал купцом и организовал мануфактуру. Сущностные меловые рисунки могут демонстрировать детям и особенности капиталистических предприятий (см. *Абдулаев Э.Н., Морозов А.Ю., Сухов В.В.* Рабочая книга. — М., 1995. Ч. 1. — С. 16).

Особенно ценным для преподавания является изображение с помощью меловых рисунков историко-бытового и культурологического материала. Главным объектом быта, поддающимся меловому рисованию, является жилище. Для изучения этих объектов учителю целесообразно использовать два вида схем — планы и схемы в разрезе. Последние позволяют учащимся представить не только внешний, но и внутренний облик помещений, особенность их планировки и внутреннего убранства. Примером может служить новгородская изба на жилом подклете (см. рис. 42). (См.: *Каца Л.А., Юрганов А.Л.* История России VIII—XII вв. — М., 1995. — С. 124) и задание к этой реконструкции (*Черникова Т.В.* Рабочая тетрадь История России IX—XVII вв. — М., 1997. Ч. 1. — С. 13). Меловые рисунки древнерусских жилищ учитель может найти в книге Ю.С.Рябцева «История русской культуры XI—XVII вв.» (М., 1997. — С. 58), а также в рабочей тетради к ней (С. 251).

Аналогичную работу учитель может организовать путем демонстрации мелового рисунка в разрезе «Донжон», предложенного методистом Д.Н.Никифоровым. Рисунок дает зрительное представление о неприступности феодального жилища и об особенностях быта: огромные помещения, отсутствие функционального разделения залов, маленькие окна и отсутствие естественного освещения, системы отопления (см. рис. 44).

Демонстрация планов жилищ в различные эпохи направлена на изучение его составных частей и его функциональной роли. План греческого жилища наглядно демонстрирует на уроке истории замкнутость античного дома, обращение всех помещений лицом к внутреннему дворику, что свидетельствует о сокрытии частной жизни от посторонних глаз. Другую особенность античного жилища — его расположение по отношению к солнцу — можно продемонстрировать знаками сторон горизон-



**Рис. 41.**

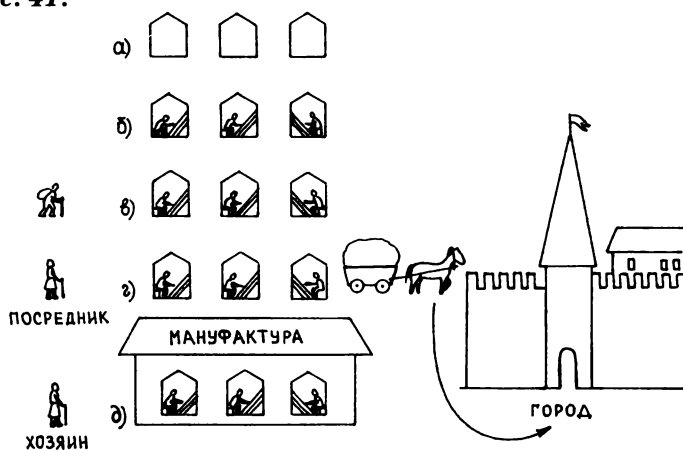

Централизованная мануфактура в Англии XVI века  
(последовательное заполнение доски)

**Рис. 42**

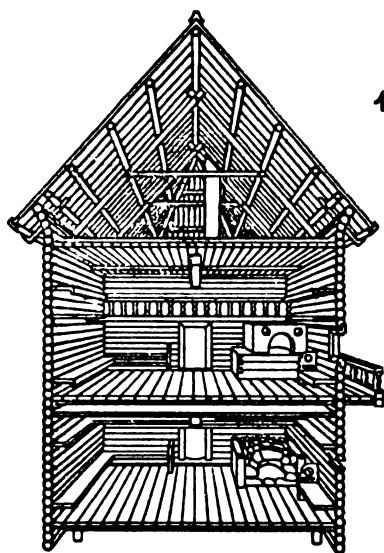

Новгородская изба на жилом подклете. Реконструкция

**Рис. 43**

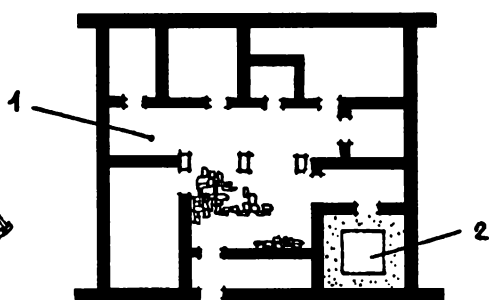

1 — пастада; 2 — андрон

План греческого дома

та: южная часть была одноэтажной, а северная — двухэтажной, двор же — световой колодец (см. рис. 43).

Меловой чертеж в виде плана может показывать и другие особенности быта. Например, схема расположения гостей за римским столом демонстрирует порядок проведения пиров, почетные места, общее число гостей (см. рис. 45). Самое почетное место № 3 в секторе А, который назывался серединой. Таким же почетным считалось место № 3 в секторе В. Хозяин же пира располагался в секторе Б на месте № 1. Общее число пирующих не превышало 9 человек. Поскольку ложе, на котором лежали гости, называлось клинэ, то название зала для пира именовалось триклинием.

Для сравнения жилищных условий различных слоев общества 60-х гг. в СССР Т.В.Черниковой и Ю.В.Кушнеревой были предложены планы квартир в элитном доме 60-х гг. и серийной девятиэтажке. Дома находятся рядом около одной из станций метро. Графически наглядно они показали различия в решении жилищного вопроса номенклатуры и простых москвичей (см.: *Кушнерева Ю.В., Черникова Т.В.* Мир и СССР в 60-е годы. Экспериментальный учебник. — М., 1998. — С. 37).

Применение рисунков в разрезе и меловых планов возможно и при изучении истории культуры. Например, разрез египетской пирамиды помогает удовлетворить естественное любопытство детей о ее внутреннем устройстве, схематические рисунки колонн демонстрируют различие архитектурных стилей (см. рис. 46, 47). Схематические планы позволяют вскрыть функциональное значение того или иного архитектурного памятника. Сочетание разреза и плана православного храма позволяет школьнику получить целостное впечатление о нем (см. кн.: *Короткова М.В.* Путешествие в историю русского быта. — М., 1998. — С. 91; *Короткова М.В.* Рабочая тетрадь по истории Отечества. — М., 1998. Ч. 1. — С. 44; Черникова Т.В. История России IX—XVII вв. — М., 1997. — С. 80, 81, 147). М.Л.Несмелова предложила вариант использования планов и рисунков в разрезе храмов романского и готического стилей (см.: *Несмелова М.Л., Несмелов А.Ю.* История средних веков. Рабочая тетрадь дифференцированных заданий. — М., 1997. — С. 49, 50).

Таким образом, меловые схемы и рисунки — неисчерпаемый кладезь творчества современного учителя. Рисование на доске хотя и является трудоемким для учителя средством обучения, но во сто крат окупается усвоением материала учениками.

Рис. 44.

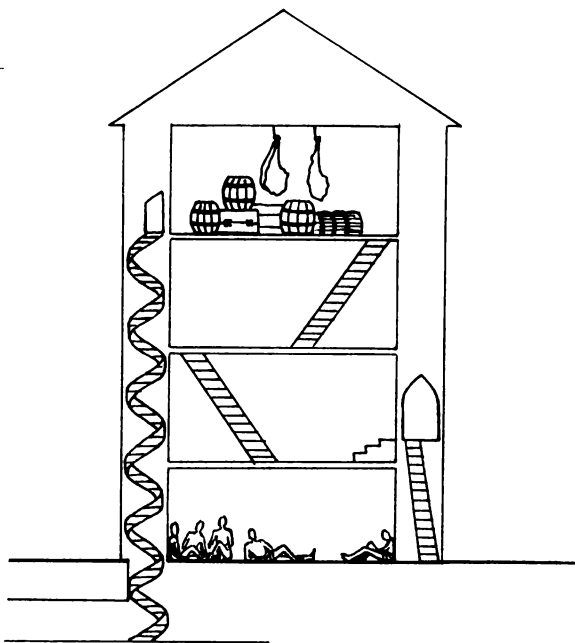

Разрез донжона

Рис. 45.



Схема расположения гостей за столом в римском доме

**Рис. 46.**

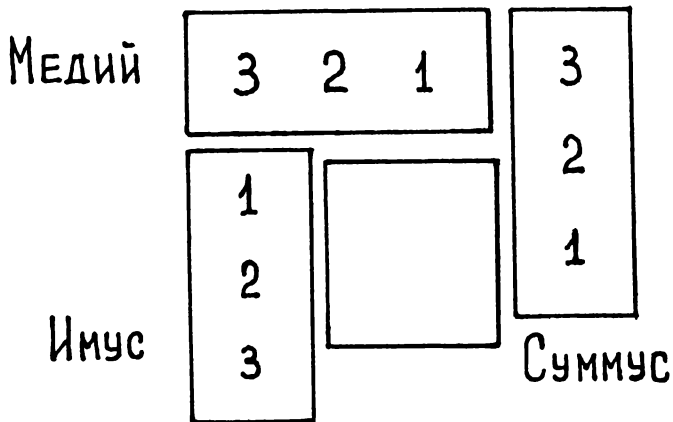
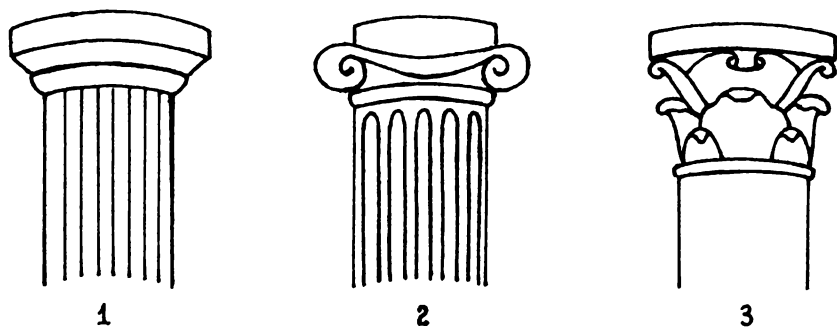

Греческие колонны:  
1 — дорическая, 2 — ионическая, 3 — коринфская

**Рис. 47.**

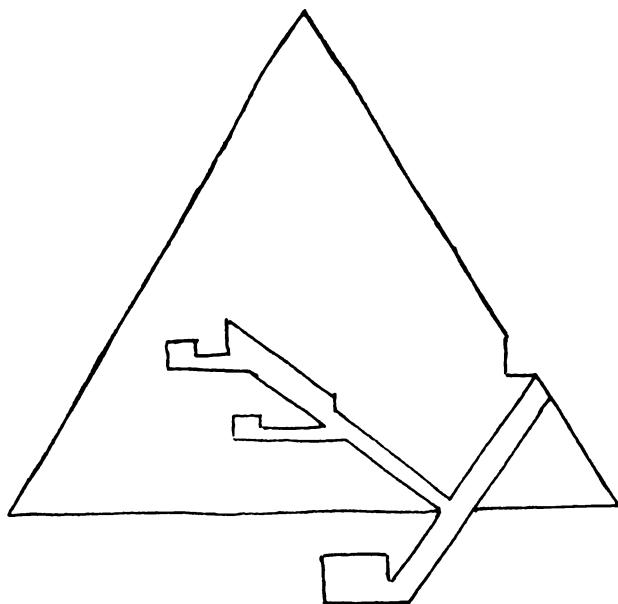

Техническая схема. «Пирамида Хуфу в разрезе»

### 3. МИР СИМВОЛОВ

Аппликации — незаслуженно забытое сегодня средство обучения истории. По латыни это слово означает «приложение», «присоединение». И действительно рисунки людей или предметов, напечатанные или нарисованные от руки на бумаге и вырезанные по контуру, могут прикладываться к схеме, таблице, чертежу, линии времени, карте или просто к доске.

Классики методики XX в. не только писали об *аппликациях*, но и создавали их сами, описывали приемы работы с ними. Многие поколения учителей истории буквально «выросли» на аппликациях по истории Древнего мира Ф.П.Коровкина и Г.И.Годера, заставили иллюстрированные символы по истории средних веков Н.И.Аппарович, разработки З.И.Добрыниной и А.А.Янко-Триницкой. Эти работы дали возможность многим учителям изготавливать аппликации самостоятельно. В наши дни традицию обучения истории через символы лишь отчасти пытаются возродить авторы рабочих тетрадей, тестов да последователи системы опорных сигналов.

В ряде современных рабочих тетрадей есть не только символические *аппликационные рисунки*, но и те, которые надо вырезать и склеивать. Секрет притягательности аппликаций-символов и их использования в школе заключается в их динамичности, подвижности, четкости зрительного образа и последовательности восприятия учащимися, которые не могут долго наблюдать неподвижный объект. Аппликации прикрепляются к доске магнитами или пластилином.

Известный методист П.В.Гора не только отмечал выгодные качества аппликаций, но и ограниченное количество учащихся-

ся, работающих с ними на уроке одновременно. Это в лучшем случае 1—2 человека. Поэтому методист предлагал обязательно при демонстрации аппликаций применять беседу, которая косвенно вовлекла бы в работу почти весь класс (Методические приемы и средства наглядного обучения истории в средней школе. — М., 1971. — С. 87).

Он также советовал чаще использовать аппликации при проверке. Отчасти решить проблему активизации учащихся в процессе работы с аппликациями помогает сегодня рабочая тетрадь. Это происходит при условии ее высокого качества и при сочетании работы с аппликациями на доске и в рабочей тетради.

Образная идентификация факта возможна в ряде случаев с помощью *опорных сигналов*. Техника работы с опорными конспектами описана в следующих работах: *Мирошниченко Н.П.* Преподавание истории по системе В.Ф.Шаталова // Преподавание истории в школе. — 1990. — № 4; *Мирошниченко П.Я., Мирошниченко Н.П.* Из учебника «История Руси». Опорные конспекты // Там же. — 1995. — № 1; *Оберман В.Я.* Опорные конспекты и схемы на уроках истории // Там же. — 1996. — № 3; *Андрюсев Б.Е.* Опорные конспекты по истории древнего мира. 5 класс. — М., 1998; *Андрюсев Б.Е.* Опорные конспекты по истории средних веков. — М., 1998 (см. рис. 48).

Нам больше импонирует метод пиктограммного изучения истории, который ориентирован, как и аппликации, на зрительные ощущения. Каждая *пиктограмма* дает представление о предмете, явлении, которое воплощено в рисунке: конкретные понятия увязываются с миром вещей (*Мыскин В.А.* Пиктограммы и игры на уроках истории. Преподавание истории в школе. — 1990. — № 6).

Использование символики возможно, например, и в рабочих тетрадях. Примером могут служить символы эпохи Петра I. Один из них — ножницы — символ борьбы нового со старым, главное средство обрезания бород и длинных кафтанов. Елка может служить не только символом нового праздника, но и нового летосчисления (см. рис. 49, 50).

*Символические рисунки* можно использовать для усвоения учащимися крылатых выражений и пословиц. *Е.В.Саплина* предлагает такие рисунки: пятак, яблоко, конь и т.д., сопровождая вопросом: какие крылатые выражения напоминают вам эти рисунки (*Саплина Е.В., Саплин А.И.* Древний мир. Тетрадь творческих заданий. — М., 1996. — С. 39).

Рис. 48.



военные  
походы



католическая церковь



мореплавание,  
торговля



чиновники

Рис. 49. Картинки-символы, посвященные петровскому времени.

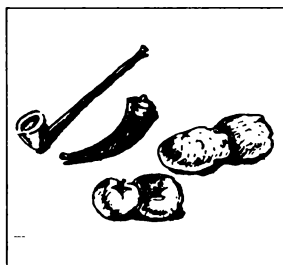
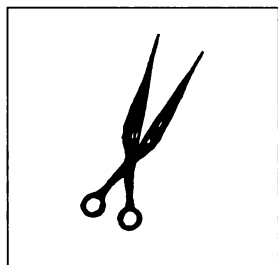

Короткова М.В. Рабочая тетрадь по истории России. 6—7 кл. XVII—XVIII вв. — Ч. 2. — М., 1998.

Рис. 50.

### Смутное время в России

Сделайте подписи к рисункам и определите те из них, которые имеют отношение к причинам возникновения Смуты.

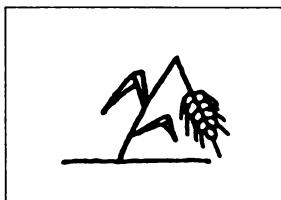
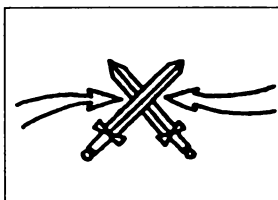

Короткова М.В. Рабочая тетрадь. — Ч. 1. — М., 1998.

Э.Н.Абдулаев, А.Ю.Морозов, В.В.Сухов предложили символический рисунок динозавра в качестве аллегии советского тоталитаризма. Задание — соотнести части динозавра с отдельными частями социалистического экономического механизма в СССР 30-х гг.: бюрократия, заключенные, крестьянство, рабочие, маргиналы, советы, партийное руководство, армия и репрессивные органы (Отечественная история XX век. Рабочая книга. Часть 1. — М., 1995. — С. 93).

Аппликации фокусируют наиболее важные стороны раскрываемых явлений, ключевые детали типичных представителей социальных групп того или иного общества. Учитель не опасается рассредоточения внимания на второстепенные детали, как это бывает при использовании картин.

Подвижность аппликаций используется в тех случаях, когда нужно показать развитие исторических явлений. В этом случае картинки перемещаются и пополняются новыми, ненужные убираются с демонстрационного поля. Экспонируя фигуры одна за другой, учитель может продемонстрировать последовательность развития одного явления: изменения в хозяйстве, быте, социальном составе общества, политическом устройстве. Наглядная опора помогает понять динамику фактов.

Композиции из аппликаций и возможность компоновать их в различной последовательности и разнообразных сочетаниях друг с другом позволяют учителю показать детям сложные отношения и зависимости в исторической реальности. Они выражаются в месте каждого символа в общей схеме.

Аппликации дают возможность разделять материал на части, а изучаемые явления и процессы на стадии, сопоставлять их между собой. Так, сложные теоретические явления можно вывести через яркое и конкретное представление об отдельных его этапах. Аппликации также дают возможность задержать внимание ребенка на отдельном образе, заострить его на изобразительных деталях, присущих только ему. Одежда и украшения людей, предметы, которые они держат в руках, часто даже позы указывают на их занятия, принадлежность к тому или иному социальному слою, положение в обществе.

Изображенные на аппликациях люди и предметы помогают учителю охарактеризовать экономику, быт, военное дело в изучаемую эпоху. Сегодня это крайне важно, так как изучение истории во многом детализировано. Однако учителю нельзя забывать, что аппликация — всего лишь символ, который мгно-



венно запечатлется в сознании учащегося, и впоследствии одна фигурка отождествляется, например, с целым социальным слоем. Помещение знакомой фигуры в новую композицию помогает перенести известный материал, с которым эта фигура ассоциируется, в новые условия, что способствует более осмысленному его восприятию и усвоению.

Далее мы приводим примеры использования аппликационных схем на уроках истории, приемы работы с ними на доске и в рабочих тетрадях, возможные познавательные задания учащимся.

Одним из типов аппликационных схем являются *статичные композиции*, фиксирующие и закрепляющие *порядок* отдельных рисунков друг против друга. В этом порядке и суть дела, раскрываемого на уроках. Такие схемы могут создавать у детей прочные представления о государственном и социальном устройстве, боевом порядке войск, общей картине жизни того или иного народа, занятиях населения и формах повинностей, происхождении и социальном составе отдельных слоев общества, причинах исторического явления и др.

Работа со схемами государственного и социального устройства начинается с простейшей фиксации внимания учеников на *месте* каждого представителя общества в общей системе: кто выше и кто ниже и почему. Например, схема управления Афинским государством (см. рис. 51). Фиксации места могут подлежать и другие структуры, например, религиозная: положение богов по отношению друг к другу, церковная организация.

Рассматривая схему древнегреческих богов, ученики фиксируют их значимость, которая подкрепляется их местом на схеме (см. рис. 53). Одновременно учитель акцентирует внимание учащихся на *предметах* в руках у изображенных на аппликациях богов. Этот немаловажный момент можно в дальнейшем использовать в задании типа: люди — предметы. Примером является задание из рабочей тетради «История Древней Греции и Рима» Н.Г.Петровой: «вручите» богам необходимые предметы при помощи соединительных стрелок (см. рис. 52).

При изучении истории средневековой Западной Европы и России работа с аппликационными схемами усложняется. Так, при рассмотрении схем устройства Генеральных штатов и парламента место каждого представителя органов власти связывается с его ролью и общими задачами органа власти (см. рис. 54, 55).

Рис. 51.

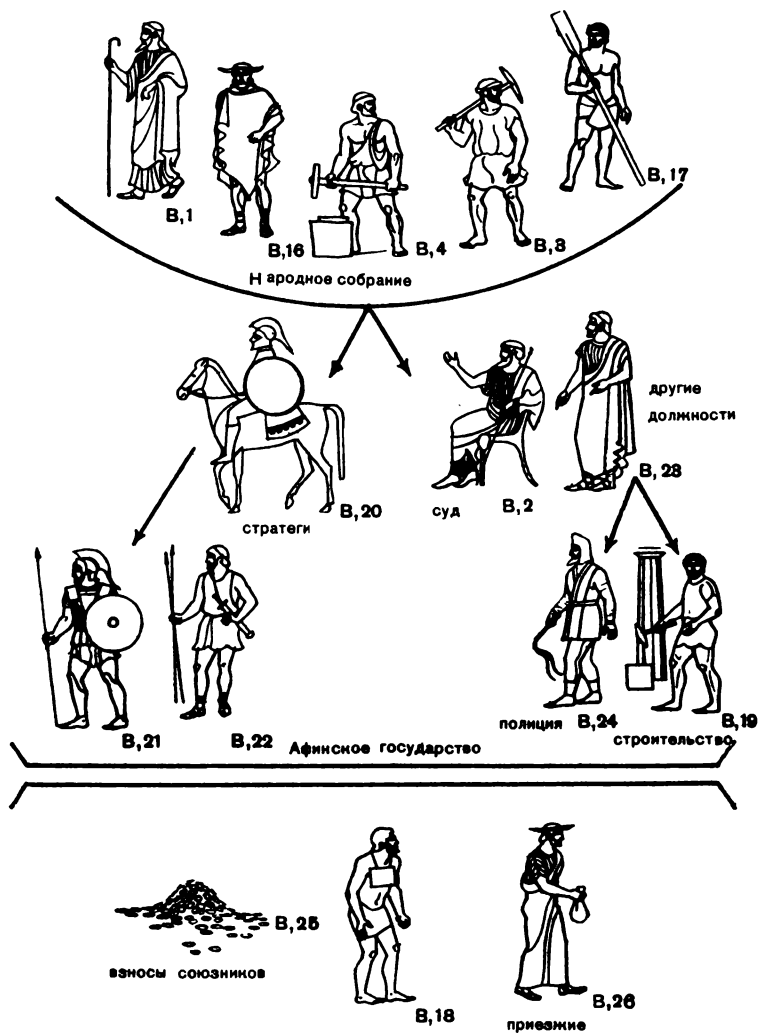

Коровкин Ф.П. Методическое руководство к пособию «Аппликации по истории древнего мира». — М., 1971.

**Рис. 52.** Назовите имена богов и «вручите» при помощи соединительных стрелок необходимые им предметы.

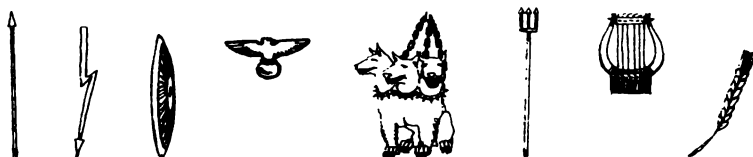

Петрова Н.Г. Древние Греция и Рим. — М., 1996.

**Рис. 53.**

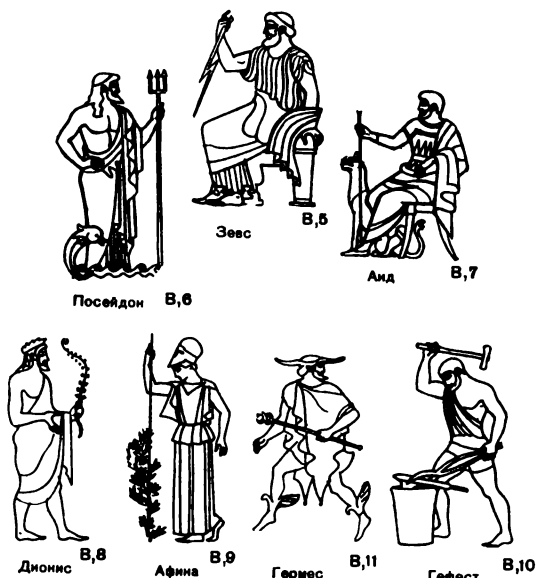

Коровкин Ф.П. Методическое руководство. — М., 1971.

При изучении русской истории изображения органов государственной власти с помощью аппликаций можно сопровождать *символами*, которые надолго запоминаются учащимися. Так, глава государства у них ассоциируется с «шапкой Мономаха», приказы — с рядом чернильниц и перьев, группа бояр в высоких шапках — с Боярской думой, вооруженные люди с войском и т.д.

Из предложенных ребятам или самостоятельно нарисованных рисунков-символов учащиеся составляют подобные схемы, заполняют недостающие детали или пополняют новыми. Задание в рабочей тетради по истории России IX—XVII вв.: сравнить аппликационные схемы управления эпохи Ивана IV и начала XVII века, подписать всех «действующих лиц» и объяснить различия (см. рис. 56, 57).

То же самое задание можно предложить и по эпохе Петра I, времени правления Елизаветы Петровны и Екатерины II. Например, после изучения темы о реформах Екатерины II ребятам предлагается графически на этой же схеме изобразить изменения (см.: Рабочая тетрадь по истории России XVII—XVIII вв. — С. 53) (см. рис. 58).

В курсе новой истории со схемами можно организовать еще более интересную работу. А.Я.Юдовская при рассмотрении схемы «Высшие власти США по конституции 1787 года» дает задание выяснить, какие идеи мыслителей эпохи Просвещения нашли в ней свое воплощение (Юдовская А.Я. и др. Рабочая тетрадь по новой истории. — М., 1998. Вып. 2. — С. 48) (см. рис. 59).

Аппликации с различными фигурками при изучении военной истории необходимы для выяснения *боевого порядка войск*. Порядок помещения аппликационных рисунков таков: слева изображаются те воины, которые стояли обычно впереди и ближе к противнику, затем середина, а уже затем (справа) задняя часть боевого порядка.

Например, для войска Древнего Египта это лучники, копейщики, колесницы (см. об этом: Годер Г.И. Методическое пособие по истории древнего мира. — М., 1988. — С. 71).

Гораздо реже в школьной практике с помощью аппликаций изображают сами битвы, хотя на подобной композиционной схеме можно показать и боевой порядок, и сам *ход битвы* (см.: схему Марафонского сражения, рис. 60). Развитие битвы показывают путем перемещения аппликаций первого порядка, а также прикрепления дополнительных символов.

Рис. 54.

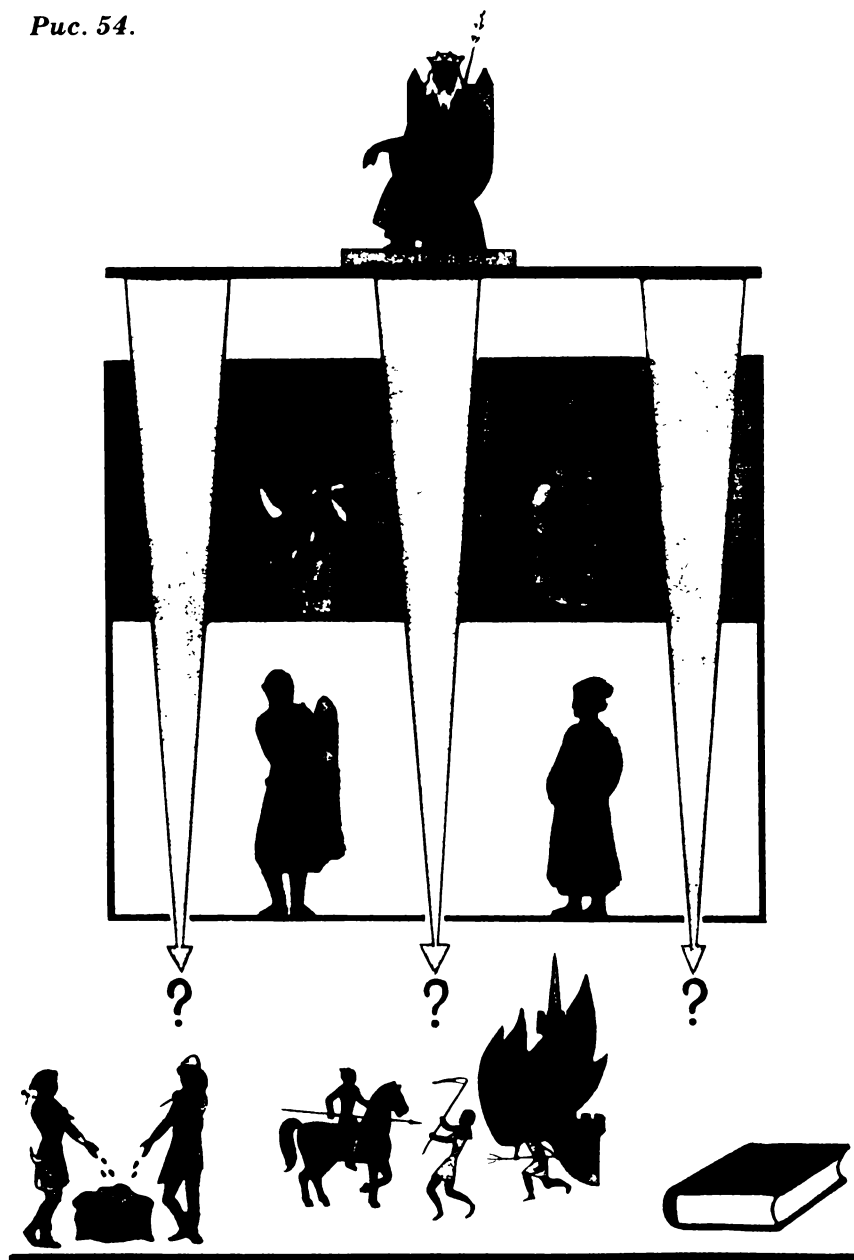

Используя схему, расскажи о составе парламента. Какие задачи он выполнял?

Рис. 55.

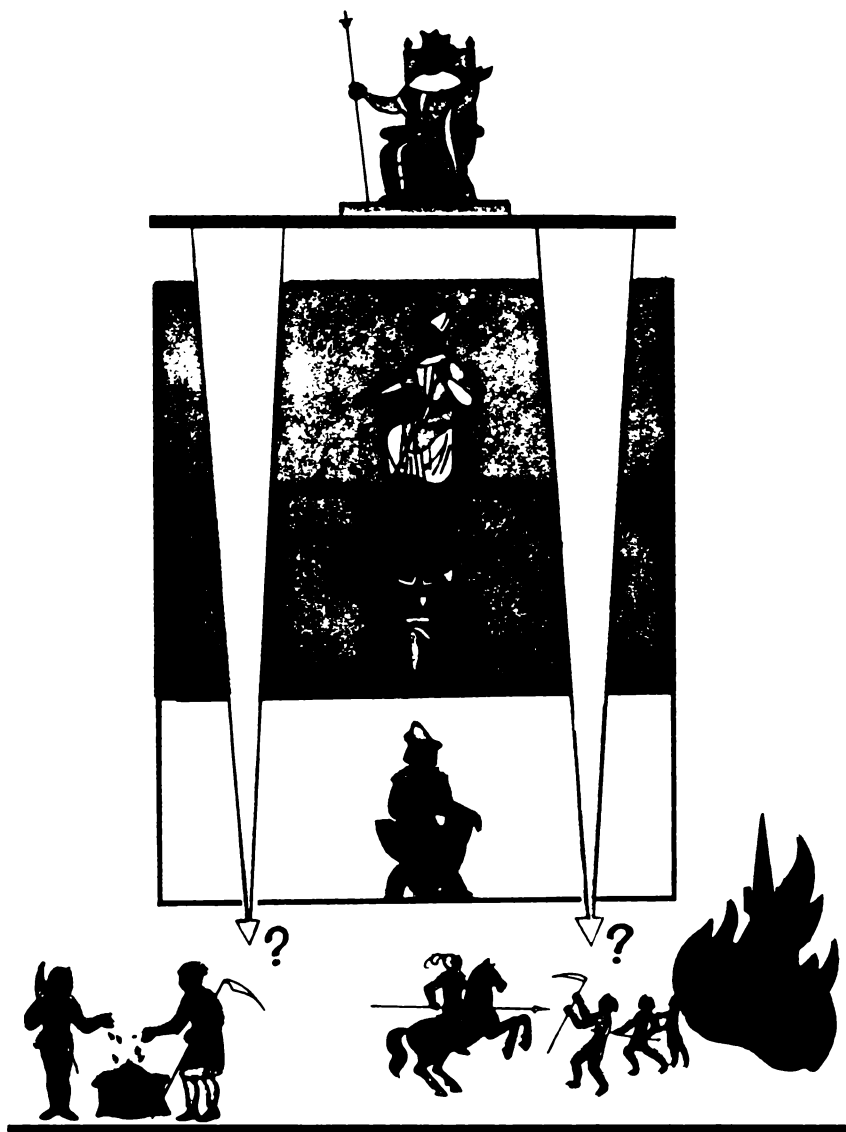

1. Используя схему, расскажи о составе Генеральных штатов.
2. Для чего созывались Генеральные штаты? Какие задачи они выполняли?

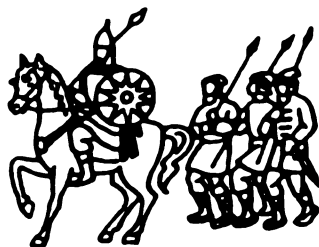
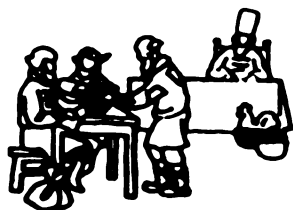

**Рис. 57.** Вспомните систему управления Российским государством в XVI веке. Сравните схему с предыдущей и отметьте на ней органы государственного управления. Заполните недостающее. Что изменилось в управлении при Иване IV?

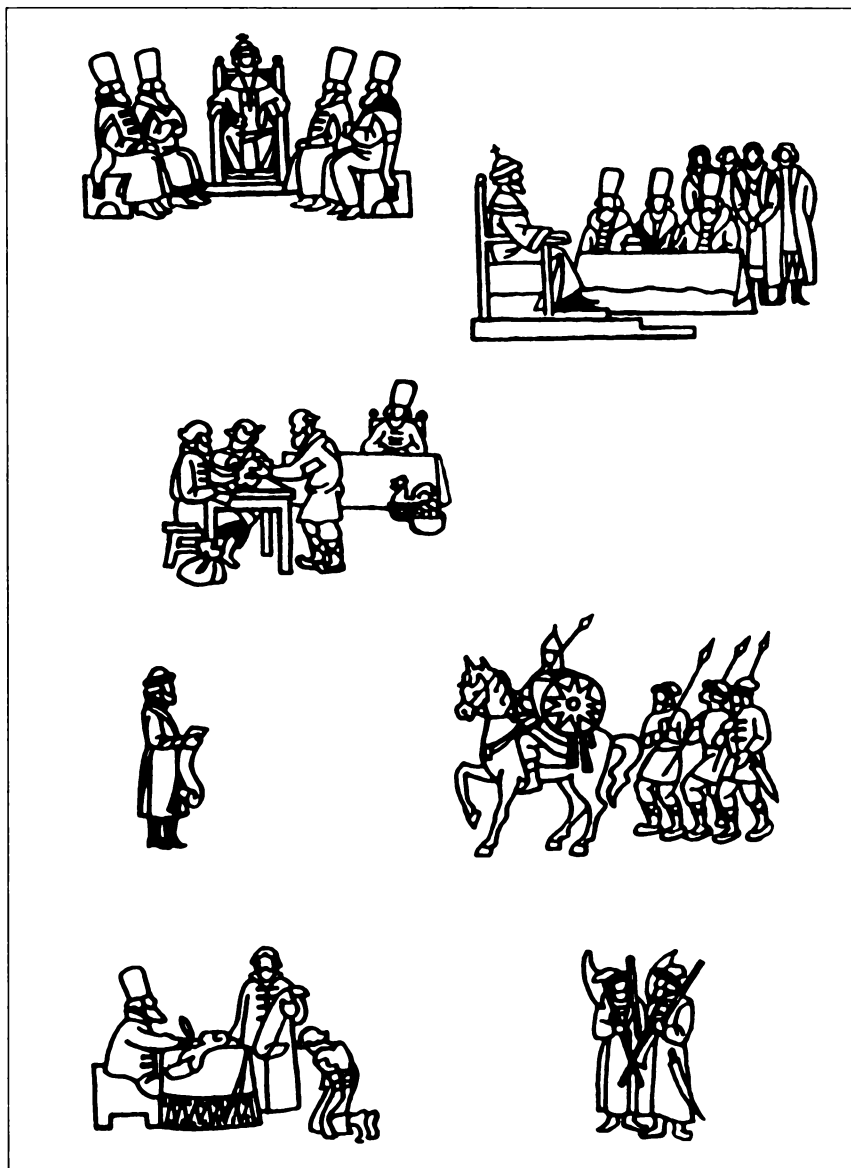





---

---



---

---

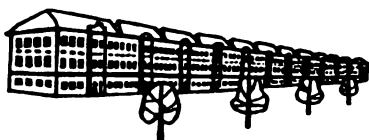

---

---

---

---

---

---



---

---

Рис. 59.



Рис. 60.



Начало Марафонской битвы

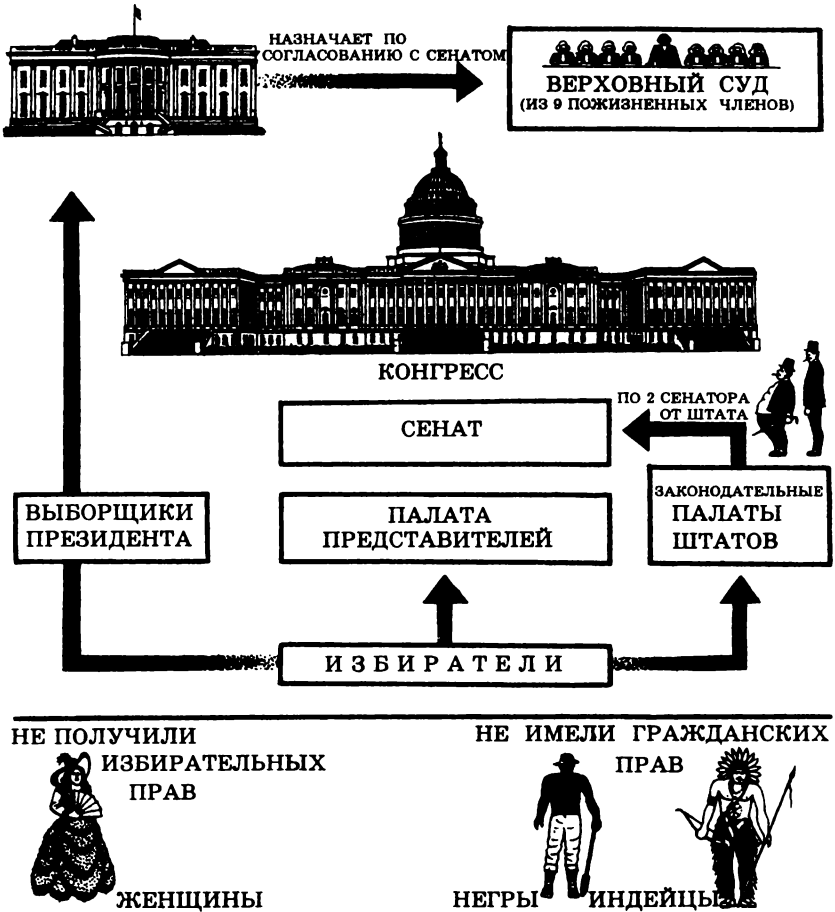
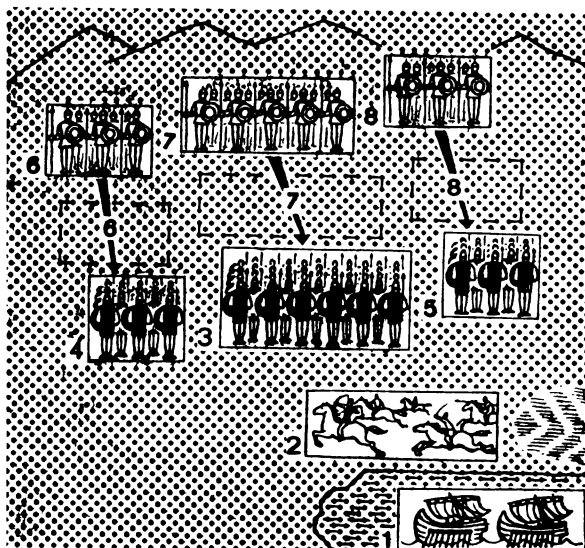
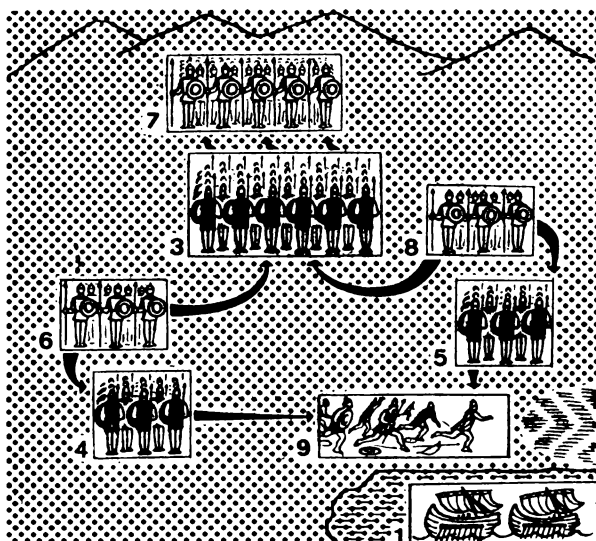

Окончание Марафонской битвы

Аппликации можно использовать и для изучения *деталей* развития военного дела. Типы познавательных заданий различны: выбрать из набора рисунков детали вооружения противников, расставить по степени значимости предметы вооружения, сделать подписи, дорисовать предметы военного дела, определить примерное время их создания (см. рис. 61).

Аппликации традиционно используются при изучении жизни и занятий населения в различные времена. Например, схема занятий древних греков, занятий славян, схема феодального поместья с символическими рисунками (см. рис. 62). В данном случае аппликации помогают создать *общее впечатление, образ* и одновременно детализировать его в ходе разбора отдельных рисунков. При демонстрации таких композиционных схем целесообразно использовать аналитическую беседу, которая и призвана «расчлнить» общую композицию на отдельные части. Усложнение работы с данным типом аппликационных схем возможно путем сравнения двух однопорядковых явлений. Например, ученикам предлагается сравнить помещичье хозяйство XVIII в. черноземной и нечерноземной зоны (см. рис. 63, 64).

При изучении жизни и быта народов также практикуются познавательные задания на иерархические ряды типа: люди—предметы, люди—здания, люди—занятия. Типичным примером является одежда, «сложенная в сундуки» и используемая для «одевания» людей в ходе выполнения задания (см. рис. 65).

Статичные аппликационные схемы, призванные выстроить определенный ряд без фиксации определенного порядка, используются при изучении социальной истории. Например, детям необходимо подписать на схеме, из каких слоев общества зарождались новые для определенной эпохи классы (см. рис. 66).

Такие аппликационные схемы можно также использовать при изучении форм повинностей зависимого населения, форм сопротивления народа, источников накопления богатств различных организаций, а также причин исторических явлений и событий. Так, причины греческой колонизации можно изобразить в виде символического рисунка кораблика, который стрелками соединен с аппликационными изображениями различных представителей греческого общества, которые покидали Грецию. Подобным образом можно представить «Ремесло в средневековом городе», «Причины объединения русских земель», «Причины возникновения Смуты» (см. рис. 67, 70).

**Рис. 61.** Отметьте цифрами на картинках предметы 1) русского вооружения и 2) снаряжения монгольских воинов.

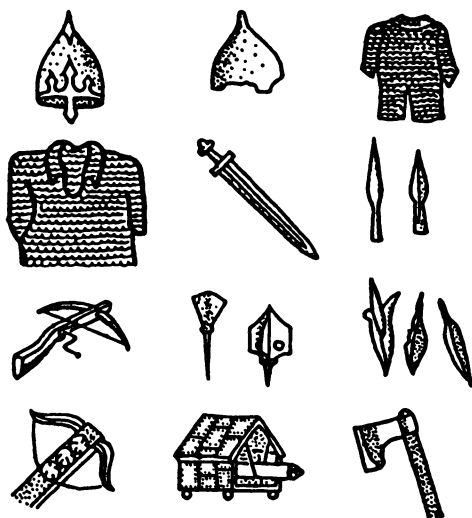

**Рис. 62.** На схеме показаны занятия восточных славян. Выделите те занятия, которые стали решающими при переходе от родовой к соседской общине и возникновении нового общества. Обведите цифры, отмечающие наиболее важные занятия славян.

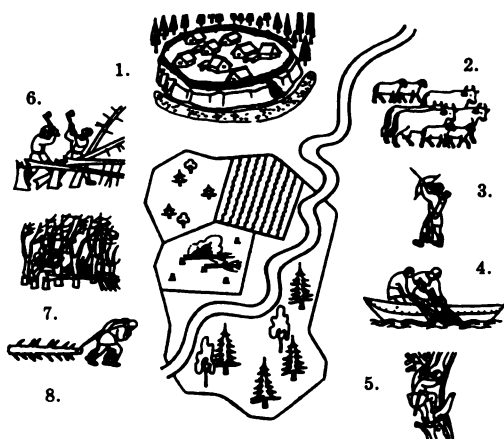



**Рис. 65.** Перед вами изображены одежды греков и варваров. С помощью соединительных стрелок «сложите» одежду грека в сундук.

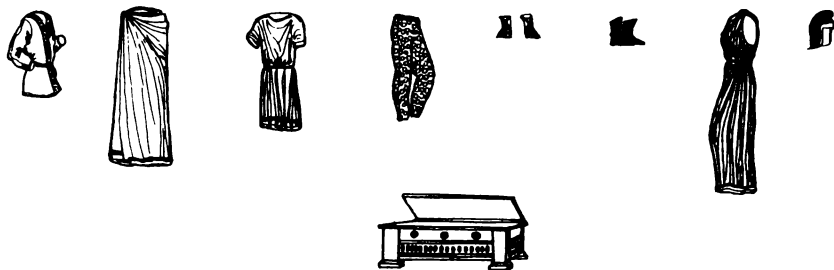

*Петрова Н.Г.* Древние Греция и Рим. — М., 1996.

**Рис. 66.** Из каких слоев общества зарождались новые классы? — предприниматели и наемные рабочие? Подпишите на схеме.

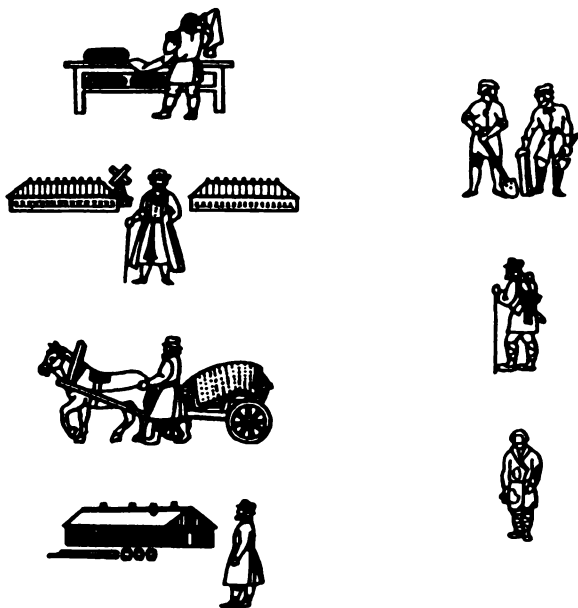

*Короткова М.В.* Рабочая тетрадь по истории России. XVII—XVIII вв. — М., 1998. — Ч. 2.

Рис. 67.



Городские ремесленники

Рис. 68.

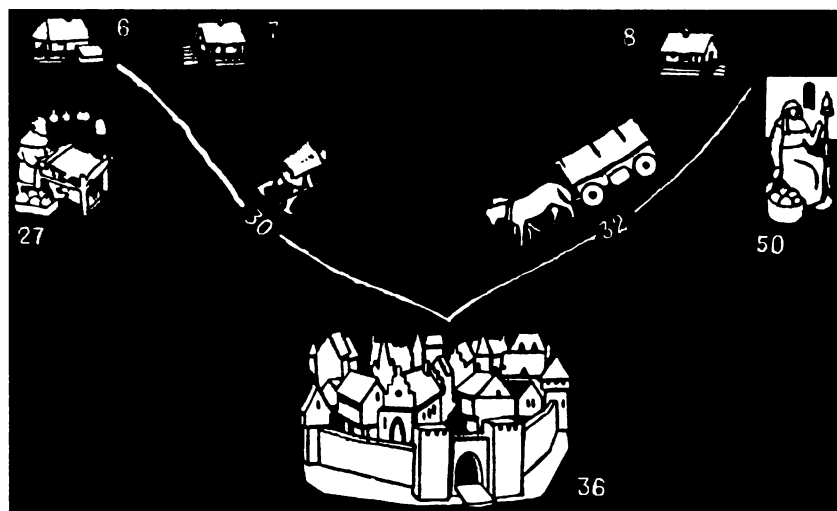

Возникновение мануфактуры



Рис. 69. Расставьте в хронологической последовательности наказания (поставив цифры в углу картинок), которым княгиня Ольга подвергла древлян за смерть Игоря.



Короткова М.В. Рабочая тетрадь по истории России. VIII—XVII вв. — М., 1998. — Ч. 1.

Рис. 70.

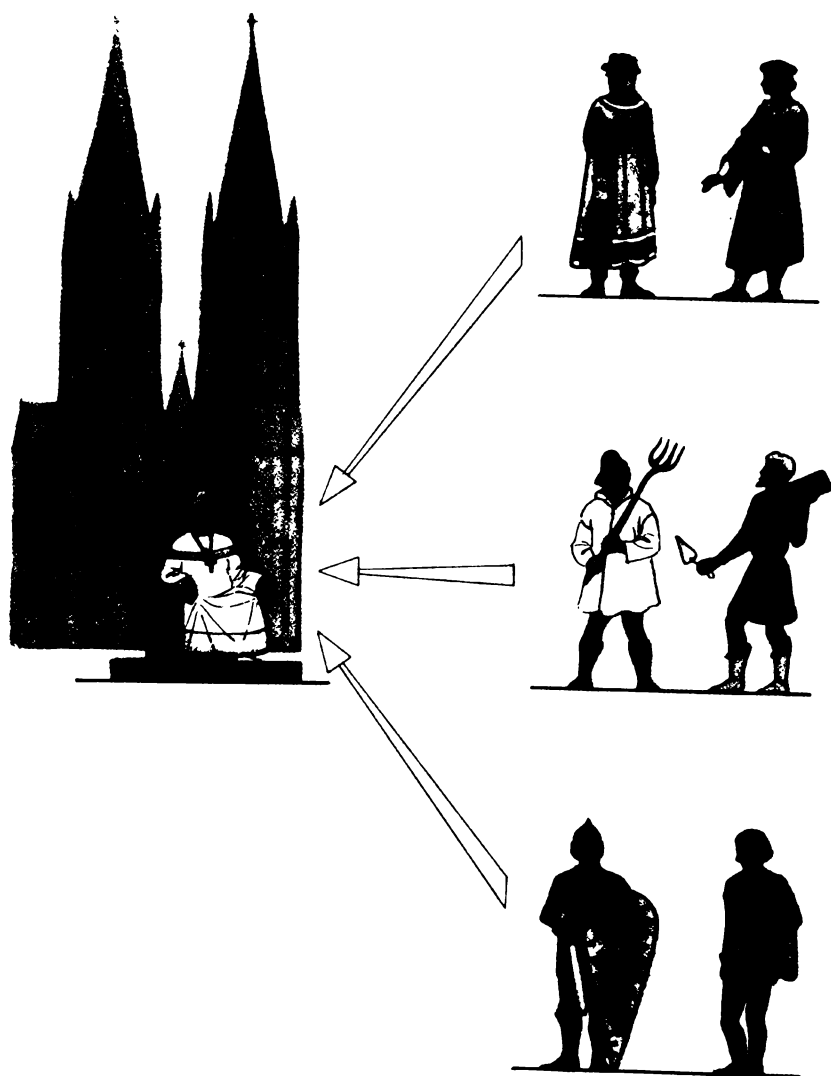

Католическая церковь в Германии вызывала всеобщее недовольство. Расскажи, используя рисунок, как понимали реформу церкви различные слои населения Германии. Чем различались, а в чем совпадали их стремления?

Иной тип аппликационных схем представляют собой *последовательные композиции*. Они построены на основе показа отдельных, связанных друг с другом стадий исторического факта, явления или процесса. Как правило, они фиксируют последовательность земледельческих или иных сельскохозяйственных работ по сезонам, технологических процессов, цепи исторических событий, связанных между собой единой линией и действующими лицами. Например, последовательность сельскохозяйственных работ в Древнем Египте включает в себя серию аппликаций: пахоту, сев, прогон скота по полю (тем самым разбивали комья верхнего высохшего от жары слоя почвы — корки и втаптывали зерно в рыхлую землю), жатву, молотьбу.

Примером подобного рода аппликационных схем является демонстрация операций при изготовлении сукна на мануфактуре — сортировка шерсти, трепание, прядение, ткачество, крашение и ворсование. Такая схема с аппликациями дает детям наглядное ощущение понятия «разделение труда». Примером схемы, показывающей цепь событий, является серия аппликаций о мести княгини Ольги (см. рис. 69).

Третьим типом аппликационных схем являются *динамичные композиции*, которые позволяют наглядно показать *развитие* исторических явлений. Таковы известные всем учителям истории аппликационные схемы Г.И.Годера в «Методическом пособии по истории древнего мира»: «Охота на мамонта» (с. 22), «Изобретение лука и стрел» (с. 28), «Возникновение земледелия и скотоводства» (с. 30—31), «Разорение крестьян в Аттике» (с. 162), «Возникновение колоната» (с. 278) и др. Во всех этих примерах одни и те же изображения при их перемещении помогают создать различные срезы в развитии исторического явления. Для характеристики нового этапа достаточно заменить в уже рассмотренной «картине» одну-две аппликации, что-то добавить, населить новыми персонажами (см. рис. 68).

В курсе истории средних веков динамичные схемы с аппликациями помогают показать процесс возникновения и развития средневековых городов, последовательность возникновения мануфактуры, изменения в технике и технологиях. Последнее, например, можно представить демонстрацией верхнебойного и нижнебойного колеса, которое сопровождается аналитической беседой об их устройстве. Затем методист М.Л.Несмелова предлагает дорисовать принцип работы водяных колес на рисунках (см. рис. 71, 72).

**Рис. 71.**

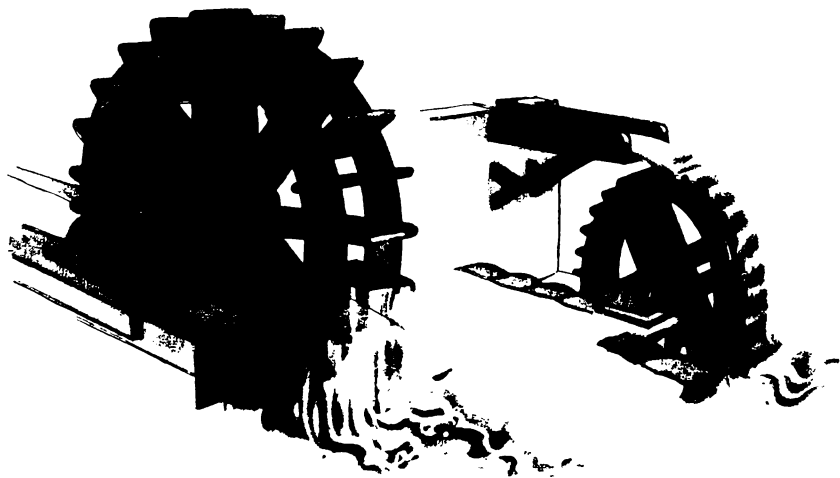

1. Опиши устройство обоих водяных двигателей. Чем различается их действие?
2. Какой из двигателей был более совершенным? Почему?

**Рис. 72.**

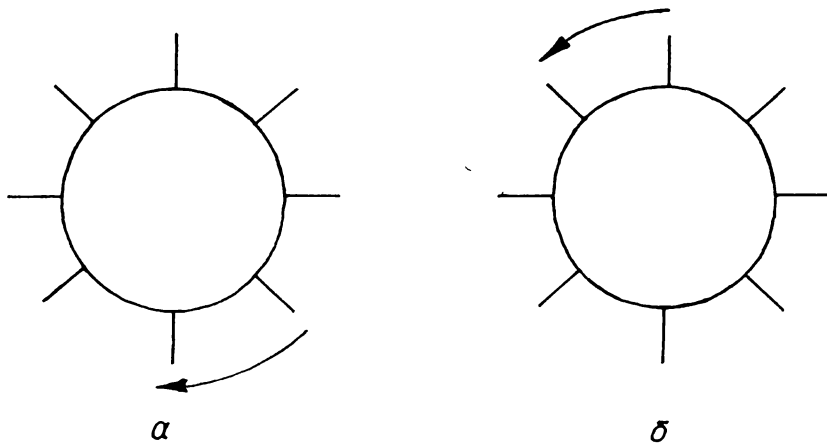

Водяные колеса: а — нижнебойное, б — верхнебойное

Работа с готовыми аппликациями — это только одна часть проблемы. Другая предполагает изготовление учащимися аппликаций. Это учит их видеть предметы, их пропорции, развивает композиционные навыки. При наличии минимальных средств изображения (силуэта, цвета, правильного размещения на плоскости) такая деятельность дает детям возможность развивать художественный вкус и способности. Они без особого труда выполняют силуэтные изображения кораблей, одежды, памятников архитектуры и целых картин на исторические темы. Рисунки для выполнения аппликаций детьми обычно выбирают простые и без мелких деталей.

Школьники под руководством учителя могут выполнять аппликации двумя способами. Один — копирование силуэтных рисунков и вырезание их из цветной бумаги. Второй — создание своего изображения на основе предложенной иллюстрации и его вырезание. Этот путь гораздо труднее, чем первый, требует не только художественных способностей, но и творческого осмысления материала.

В практике обучения надо использовать оба способа. Важно, чтобы в рисунке дети ухватили суть проблемы. Силуэт от аппликации отличается тем, что делается однотонным — темным на белом фоне. С помощью силуэта хорошо передаются простые композиции, ритмические движения людей и животных. Таким образом можно изображать орудия труда, занятия людей, предметы быта. Чаще всего силуэт делают из черной бумаги. Через копировальную бумагу силуэтный рисунок переводится и вырезается.

Таким образом, аппликации как особое средство наглядности вводят ученика в мир символов, условности. Именно это качество позволяет одну картинку принимать за целое сословие, изображение предмета — за принцип, сцену — за явление, характерные картины — за целую страну. Именно условность позволяет аппликации передвигать и переставлять в пространстве. Однако изобразительность аппликаций позволяет этот мир условностей поставить на реальную почву, ибо аппликационный рисунок дает точную деталь, позу, жест, предмет, которые позволяют учителю говорить с учениками о реальном образе эпохи.

## 4. ПОЧТИ ВСЕ О СХЕМАХ И ТАБЛИЦАХ

Часто на практике в школе студенты и даже учителя путают структурные схемы с таблицами: квадраты схем называют таблицами, а таблицы, наоборот, схемами. Почему это происходит?

Если внимательно приглядеться к этим двум средствам обучения, то можно найти много общего. И схемы, и таблицы являются средствами *выделения главного*, они «запирают» информацию в *замкнутое пространство*. При составлении схем и таблиц ученик совершает *логические операции* — анализ, синтез, сравнение, умение преобразовать и обобщить исторический материал, привести его в систему и графически изобразить.

Однако при всем сходстве схемы и таблицы имеют четко выраженные различия. Под *схемами* мы понимаем графическое изображение исторической действительности, где отдельные части, признаки явления изображаются условными знаками — геометрическими фигурами, символами, надписями, а отношения и связи обозначаются их взаимным расположением, связываются линиями и стрелками.

Под *таблицами* мы вслед за А.А.Вагиным понимаем «синтетический образ изучаемой темы», графическое изображение исторического материала в виде сравнительных, тематических и хронологических граф с целью их заполнения учащимися. В таблице в отличие от схем нет условных обозначений исторических явлений.

Традиционно в методике преподавания истории выделяют следующие виды схем: логические, сущностные, последователь-

ные, диаграммы, графики, технические, локальные. Таблицы же разделяют на тематические, сравнительные, хронологические и синхронистические.

Название данного раздела содержит слово «почти», так как о тех или иных схемах речь уже шла в трех предыдущих разделах. В данной части книги нам бы хотелось говорить не о традиционных методических подходах к использованию схем и таблиц, а показать все их виды и возможные варианты работы на уроке. Особое внимание будет уделено тем схемам и таблицам, которые не так часто используются на уроках истории.

Этот аспект нам представляется актуальным по нескольким соображениям. Во-первых, интерес учителя истории к схемам и таблицам сегодня, к сожалению, не возродился в такой степени, как это было, скажем, в эпоху строго регламентированного преподавания истории на основе классового подхода и теории общественно-экономической формации (например, давались схемы к каждому уроку в пособии: *Агибалова Е.В., Донской Г.М. Методическое пособие по истории средних веков.* — М., 1988).

Во-вторых, сегодня в преподавании истории наметились новые аспекты, которые не осмыслены на теоретическом уровне. Причина этого — отсутствие абстрактного уровня обобщения данного материала, что отчасти может быть достигнуто с помощью схем. В-третьих, существующие сегодня попытки возродить указанные средства достаточно произвольны и сводятся к стремлению «уложить» всю историю в заданные рамки (например, кн.: *Алиева С.К. Всеобщая история в таблицах и схемах.* — М., 1997). Появление подобных работ стало массовым в последнее время и вызывает в целом отрицательное отношение у учителей, которое распространяется на схемы и таблицы вообще. В нашу задачу входит также изменение отрицательного отношения учителя истории к данному виду средств обучения.

В современном преподавании много меньше, чем раньше, используются *логические схемы* типа «Причины географических открытий» (см.: *Методическое пособие по истории средних веков.* — М., 1988. — С. 241). Обычно они применяются при изучении причин и последствий событий и явлений, помогают выявить причинно-следственные связи. Они достаточно просты в исполнении учениками, так как основаны на последовательном соединении квадратов, в которых фиксируются причины и следствия, вытекающие одно из другого.

Новым подходом в изучении исторических личностей можно считать цикл схем «Неполная родословная». Эти схемы заложены в «Рабочей тетради по истории России» (М., 1998. Ч. 1, 2). В них пропущены имена князей, царей и императоров. Работа с этими схемами позволяет выстроить последовательность правления монархов (см. рис. 73—76).

Сущностные *структурные* схемы отражают обычно структуру, основные части, черты и суть того или иного явления. Они могут отражать названия племен, основные занятия жителей, сословия, расходы и доходы государства, национально-государственное устройство страны (см., например, рис. 77—81: «Славянские племена», «Доходы и расходы Русского государства», «Национально-государственное устройство СССР»).

Е.Н.Захарова в рабочей тетради «История Отечества 1917—1939» (М., 1996) ввела ряд усовершенствованных сущностных схем: они имеют *завязку*, *ядро* или определенную интригу. Например, можно обратиться к ее схеме «Новая экономическая политика» и сравнить ее с традиционной (см. рис. 82). В схеме Е.Н.Захаровой мероприятия нэпа содержат восемь пунктов: введение продналога, отмена бесплатных услуг, введение свободы торговли, разрешение аренды земли и найма рабочей силы, разрешение иностранных концессий, трудоустройство на добровольных началах, допущение мелкого частного бизнеса, введение денежной оплаты труда. Расставляя эти мероприятия в логической связи, учащиеся осмысливают соответствующий информативный ряд.

Для изучения мероприятий политики «военного коммунизма» Е.Н.Захарова предлагает иную сущностную схему в виде пятиконечной звезды (см. рис. 83). На концах звезды слова: производство, труд, распределение, обмен, управление. Такая схема запоминается надолго ребятам именно благодаря ее ядру — красной звезде, которая одновременно включила все основные направления функционирования общества.

При изучении политических событий и явлений можно применять также схемы по расположению. Традиционно расстановку политических сил учителя истории обозначают справа, слева и в центре. Е.Н.Захарова дает три модели расстановки сил в 1917 г. в России и предлагает выбрать верную (см. рис. 84, 85). Соотношение политических сил методист предлагает изображать в виде весов, которые перевешивают в одну и другую стороны (см.: Захарова Е.Н. История Отечества. 1917—1939. — М., 1996. — С. 23, 33, 59, 66).



Рис. 73. Заполните недостающие звенья.

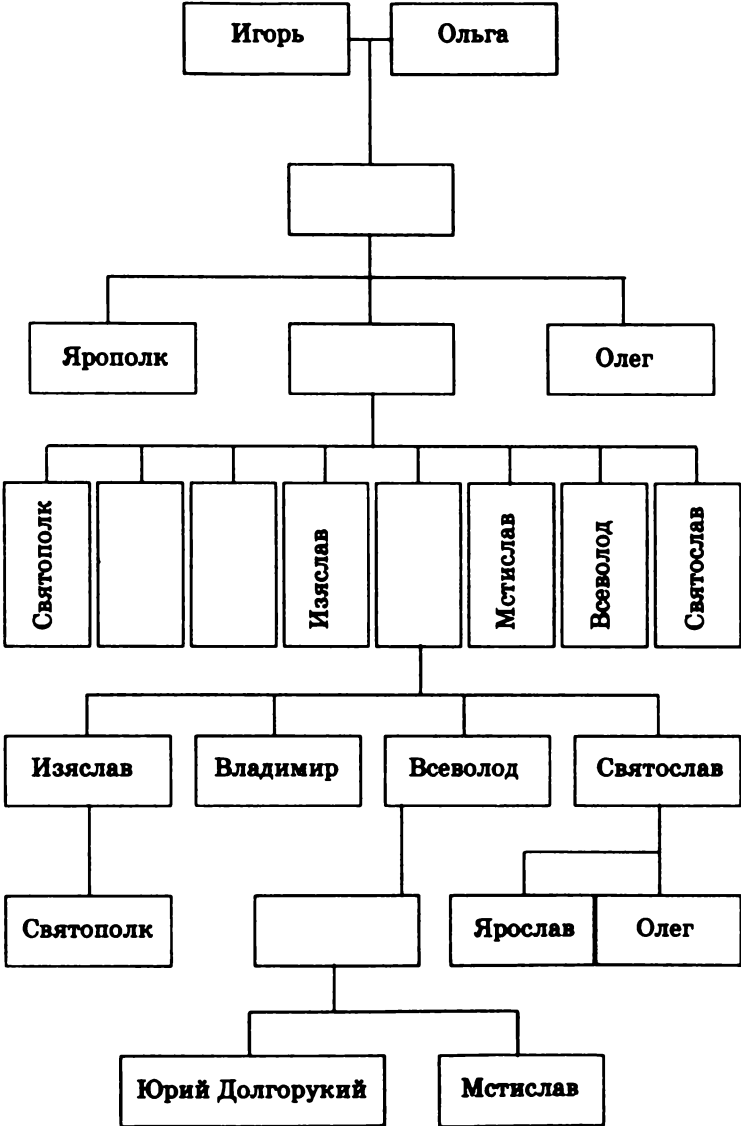

**Рис. 74.** Пользуясь своими знаниями о князьях периода феодальной раздробленности, впишите недостающие имена в родословную князей Рюриковичей.



Рис. 75.

## Россия при Петре I

Заполните недостающие звенья родословной таблицы династии Романовых.

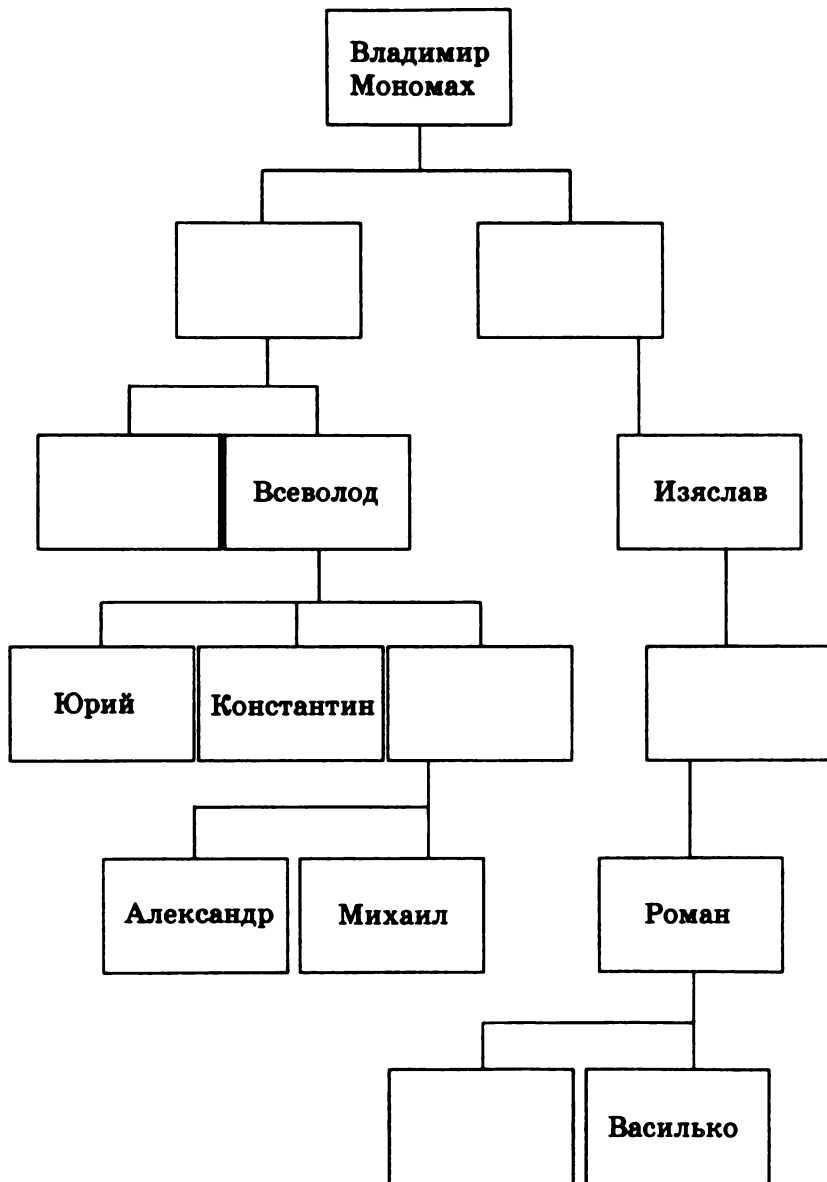
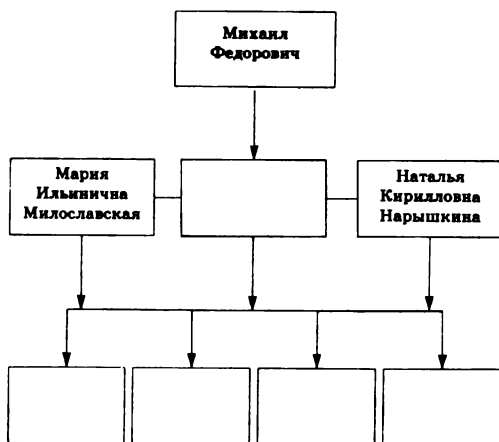

Вариант схемы для изображения внутрипартийной борьбы представлен в этой же тетради на с. 112. Стрелки и определенное положение относительно друг друга могут выразить гораздо больше, чем длительное объяснение и разжевывание соответствующего материала (см. рис. 86).

П.В.Гора придавал большое значение еще одному виду схем — *диаграммам*, которые могут подчеркивать количественные и качественные стороны изучаемых событий и явлений. Он делит их на столбиковые и круговые. Для вычерчивания диаграмм и *графиков* на доске полезным считается использование цветных мелков. Эти средства могут демонстрировать количественные различия однородных исторических явлений в определенный отрезок времени (Гора П.В. Повышение эффективности обучения истории в школе. — М., 1988. — С. 96).

Количественные показатели в диаграммах могут быть различными: доходы, предприятия, рабочие, социальный состав населения, состав депутатов в органах власти и др. Примером в смысле использования данного средства является учебник Л.М.Ляшенко «История России. XIX в.», где представлены различные виды диаграмм: круговые, в виде островков и полос земли, сети железных дорог с паровозом и др.

Рис. 76.

Россия в XVIII веке

В родословной таблице династии Романовых заполните недостающие звенья:

НЕПОЛНАЯ РОДОСЛОВНАЯ



Рис. 77.

### СОСЛОВИЯ И СОСЛОВНЫЕ КАТЕГОРИИ В РОССИИ XVIII ВЕКА



Рис. 78.

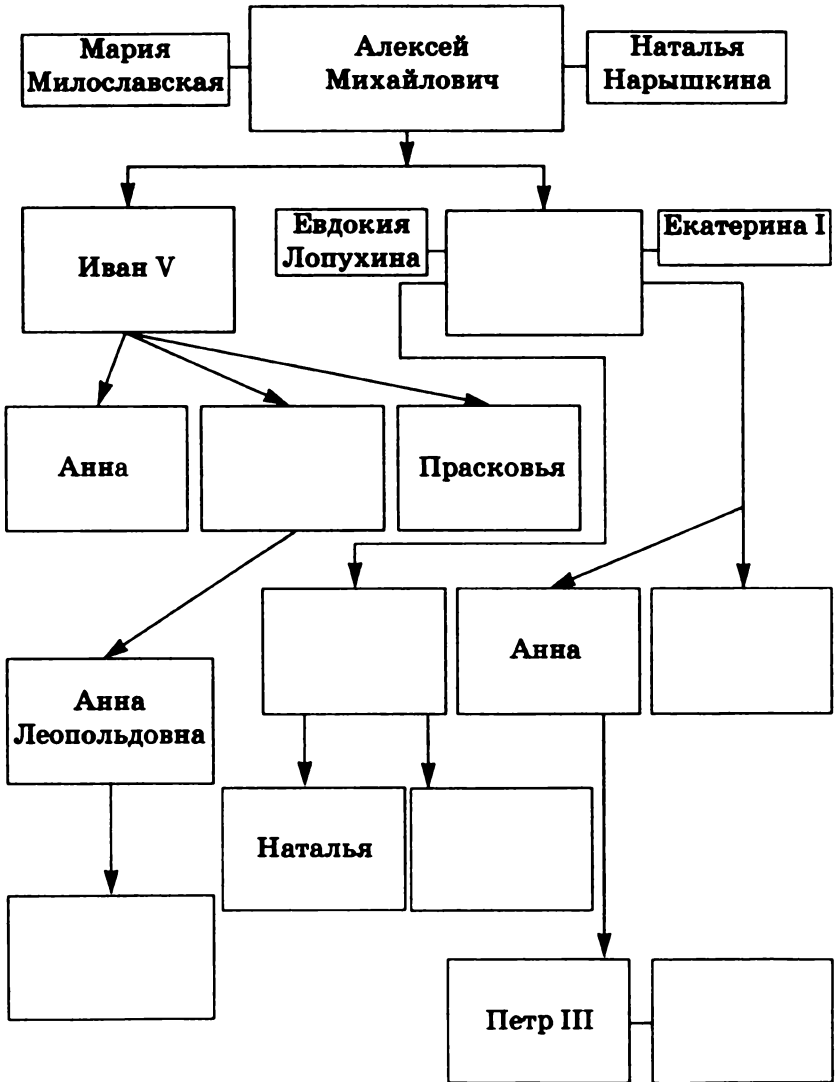

Схематическое перечисление славянских племен

**Рис. 79.** Прозвище Калита князь, как известно, получил из-за своей сумки с деньгами, из которой подавал нищим. Но не только из-за этого. Причиной была его богатая казна — так и называли «мешком с деньгами». Подпишите недостающие звенья в схеме, иллюстрирующей доходы и расходы И.Калиты.

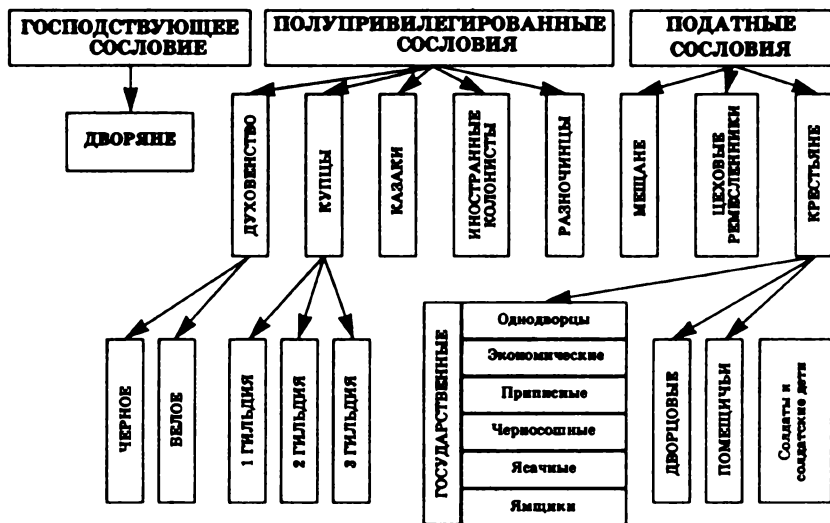
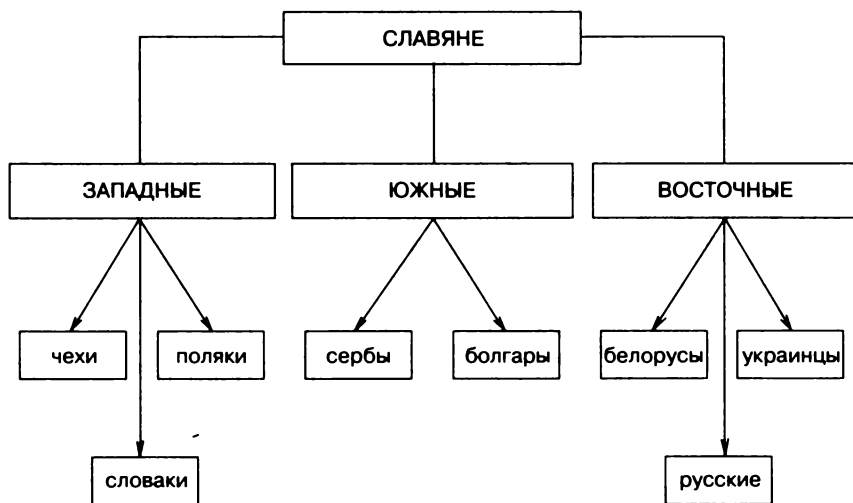
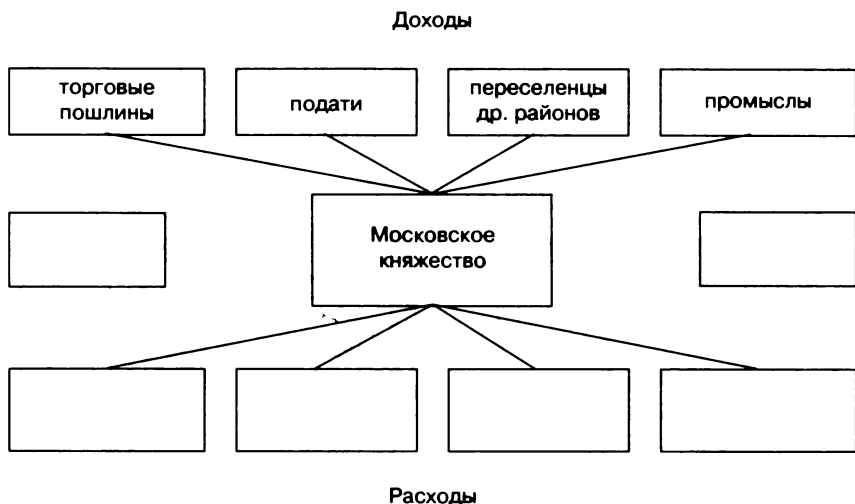

**Рис. 80.**



Рис. 81.

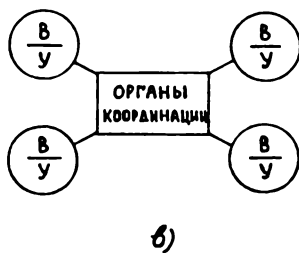
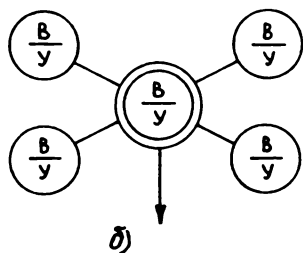
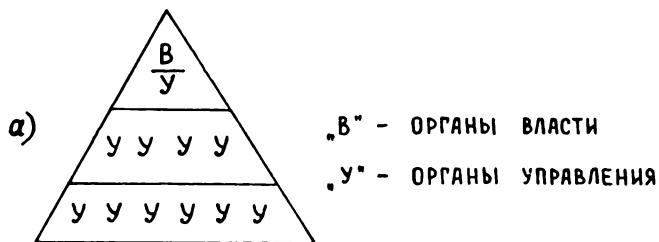

Проекты национально-государственного устройства СССР:  
а) унитарное государство, б) федеративное государство, в) конфедерация

Рис. 82.



Нэл (схема)

Рис. 83.

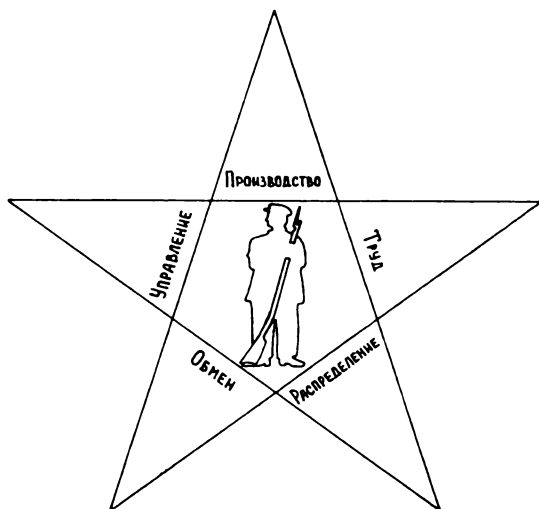

Политика «военного коммунизма»

Рис. 84.

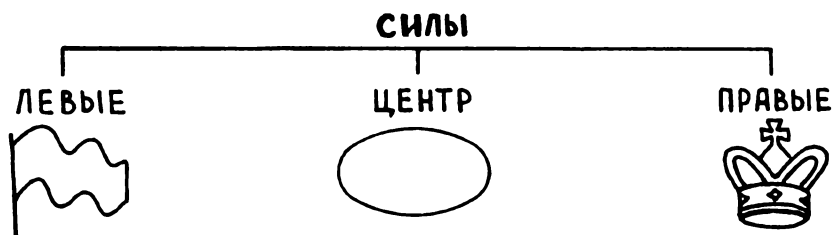

Расстановка политических сил

Иногда диаграмма является одновременно и планом. Например, если диаграмма выражает количественные показатели состава органа государственной власти, одновременно на ней графически можно показать и размещение отдельных групп депутатов в этом органе (см. «Схему размещения депутатов в Конвенте» на рис. 87). Традиционным становится применение диаграмм при изучении истории культуры и быта. Они отражают уровень образования, распространение религиозных учений и т.д.



Рис. 85.

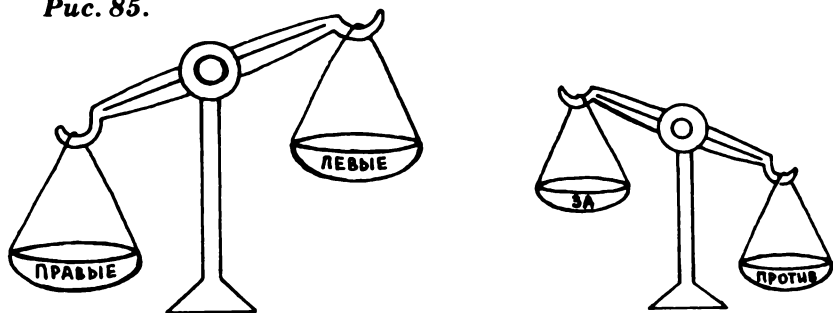

Соотношение политических сил

Рис. 86.

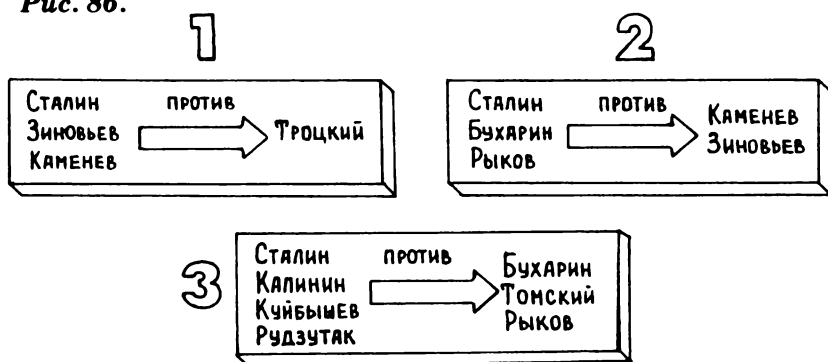

Устранение противников Сталина

Рис. 87.



Схема размещения депутатов в Национальном конвенте Франции

Графики в отличие от диаграмм показывают цикличность исторических явлений и процессов, их этапы. Примером может служить график «Циклы мировой политики в годы холодной войны» из «Рабочей тетради по новейшей истории» Д.И.Полторака (М., 1998. — С. 37—39 и 11 заданий). Например, одно из заданий следующее: Опираясь на графическое изображение циклов мировой политики, постарайтесь объяснить, почему после каждого спада международной напряженности наступал период обострения в отношениях двух сверхдержав (см. рис. 88). В графиках часто не дается четко обозначенных границ. Д.И.Полторака не называет дату окончания холодной войны, предлагая ответить учащимся.

Изучение графиков также является полезной учебной деятельностью. Е.Н.Захарова в рабочей тетради «Мир в XV—XVIII вв.» дает две схемы развития Великой Французской революции. Ребятам предлагается задание: определить место якобинской диктатуры в революции и выбрать правильную схему, исходя из задач революции и мероприятий якобинцев (см. рис. 89).

В современном преподавании истории схемы целесообразно чередовать и сочетать с таблицами. Приведем пример-клише для изучения причин события, явления или процесса. Причины различного характера можно занести в таблицу:

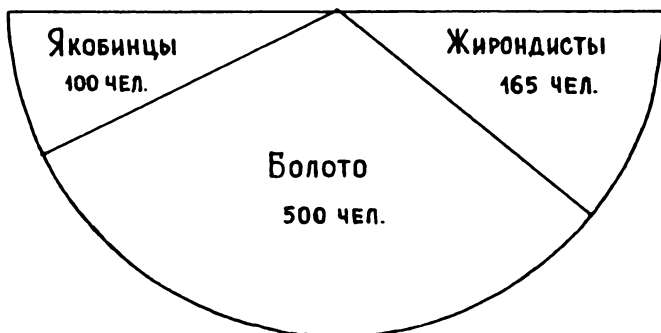
Причины	Религиозные	Политические	Экономические	Личные
А				
Б				
В				
Г				

Значимость причин и их взаимосвязь подчеркивается своеобразной схемой:

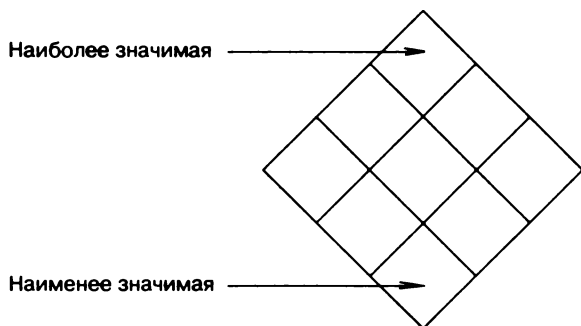



**Рис. 89.**

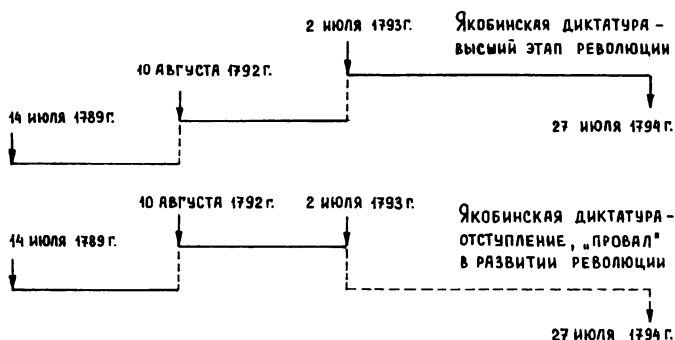

Этапы Великой Французской буржуазной революции

**Рис. 90.** Заполните недостающие звенья в таблице «Дела и свершения петровской эпохи».

Даты	1682—1699	1700—1706	1707—1715	1716—1725
Экономика		Создание рудопроходного приказа Монетная реформа Основание Суконного двора в Москве		Основание Тульского оружейного завода
Государственный строй	Указ о городской реформе		Губернская реформа Учреждение Сената	
		Астраханское восстание	Восстание К. Булавина на Дону	
	Взятие Азова Создание Северного союза		Битва у д. Лесной Полтавская битва Гангутское сражение	
Культура и быт		Указ о Новом платье и бородах Основание театра и Навигацкой школы Издание первой газеты		Основание Академии наук

Из тематических таблиц можно упомянуть так называемые «шахматные» таблицы. Эта таблица заполняется в шахматном порядке, тем самым проверяется система знаний учащихся. Примером такой таблицы является вариант из «Рабочей тетради по истории России XVII—XVIII вв.». Она называется «Дела и свершения петровской эпохи». Эта таблица является одновременно тематической и хронологической (см. рис. 90).

Более усложненный вариант шахматной таблицы предлагается в книге «Всеобщая история в таблицах и схемах». Однако таблица «Первая мировая война» является и в заполненном виде шахматной, ибо не в каждой ее колонке должна содержаться информация. Сложность ее заполнения в том, что старшеклассники должны сами определить, какие графы останутся незаполненными.

Завершаем обзор схемами по хронологии. Раньше обычно это были «ленты времени». В практике современного обучения истории активно применяются тематические ленты времени, которые выражают этапы или вехи, связанные с определенным циклом событий, например, из истории науки и культуры (см. рис. 91).

Полезными представляются схемы, которые фиксируют даты предыстории какого-либо крупного события. Например, это касается истории Отечественной войны 1812 г., первой мировой войны, второй мировой войны. Схемы условно называются «Шаги к войне» и фиксируют ключевые даты, приведшие к соответствующим войнам. Такие схемы изображают даты-события лесенками (пример схемы-лесенки дается на рис. 92).

Систему оригинальных схем предложила Е.Н.Захарова в рабочих тетрадях по истории России XIX в. Она изображает определенный период прямой чертой-отрезком, которой соединяют две даты. Ученикам дается задание графически изобразить суть этого периода: штриховка над чертой будет означать проведение реформ в данный отрезок истории России, штриховка под ней — откат от реформ, реакцию (см.: Рабочая тетрадь по истории России. XIX—начало XX века. — М., 1998. Ч. 1. — С. 46, 71).

Оригинальной является также круговая схема, фиксирующая временные рамки тех или иных событий, периодизацию истории. Например, это может быть схема с различными точками зрения по вопросу временных рамок гражданской войны в нашей стране. Такую схему предложила Е.Н.Захарова в рабочей тетради «История Отечества. 1917—1939» (см. рис. 93).

**Рис. 91.**

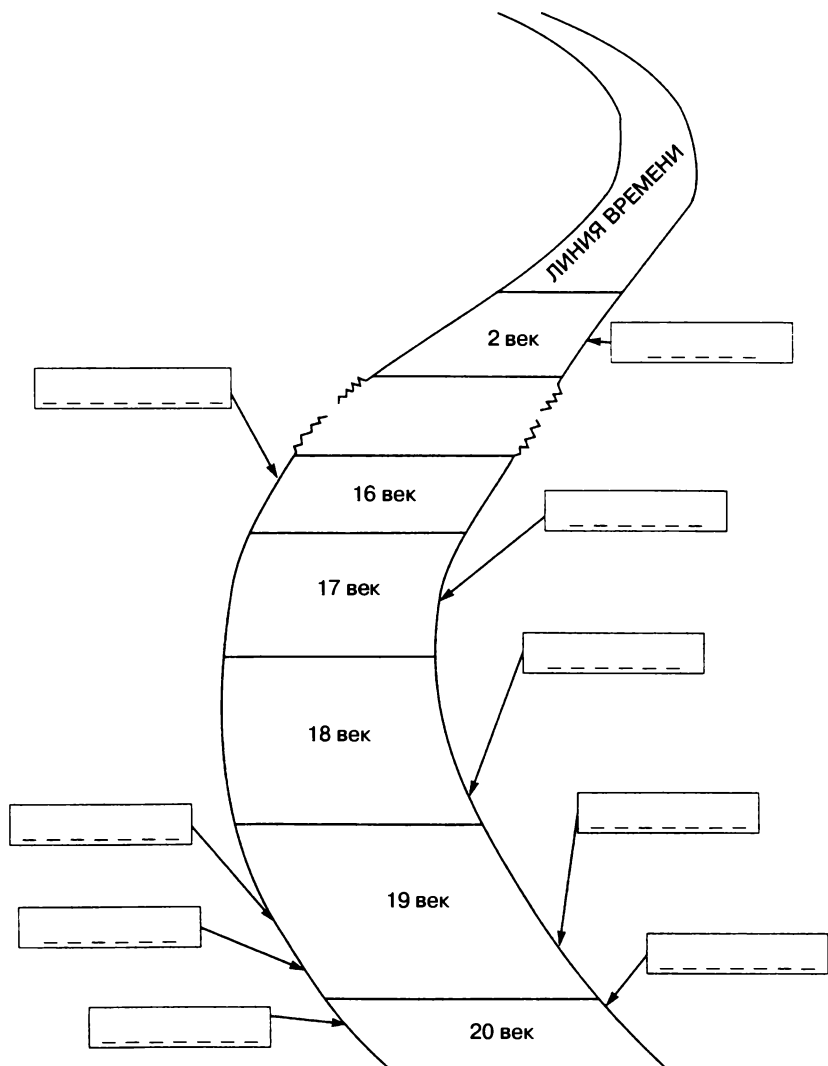

**Напишите наиболее важные открытия в области медицины на линии времени.**

**Рис. 92.**

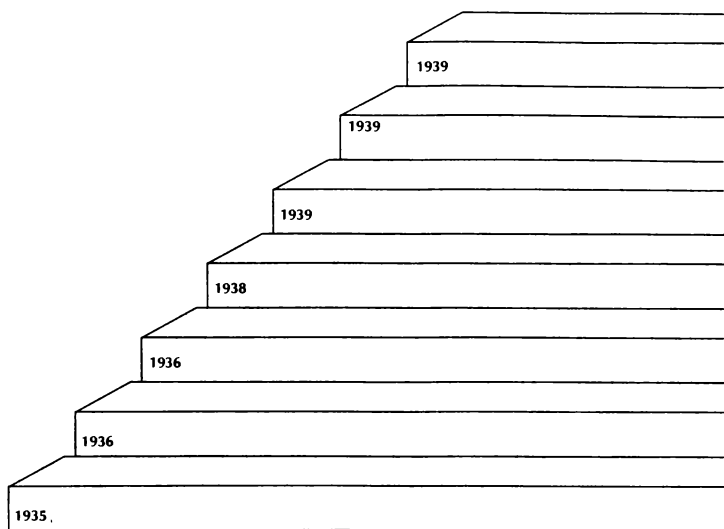

**Рис. 93.**

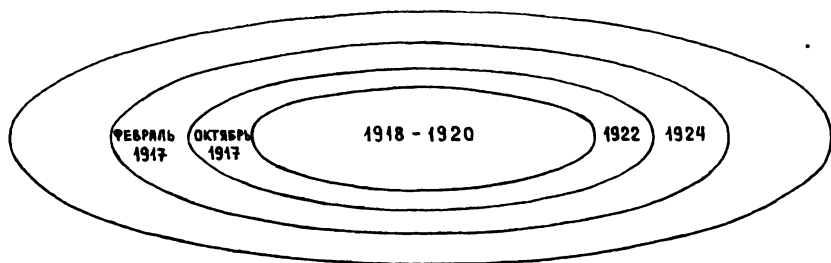

Периодизация гражданской войны

Система выделения главного в историческом материале путем демонстрации или заполнения схем и таблиц является важной частью системы преподавания истории. Рассмотренные нами примеры не являются единственными возможными для использования на уроке. Однако мы старались рассказать о тех из них, которые не являются традиционными и способствуют более продуктивной самостоятельной деятельности учащихся.

## 5. ИСТОРИЯ В ДАТАХ И ЦИФРАХ

Историю невозможно изучать без знания дат, а они могут быть представлены с помощью различных средств наглядности. Методисты давно обращали внимание на проблему изучения хронологии и связывали ее с наглядными средствами обучения. Так, И.В.Гиттис писала о том, что хронологические даты — это «вехи», «вестовые столбы» на пути развития исторических процессов. Хронология — «градусная сеть», заброшенная на историю человечества (*Гиттис И.В.* Начальное обучение истории. — М., 1940. — С. 31).

А.А.Вагин связывал изучение хронологии со структурой школьных курсов истории и на первое место ставил проблему освоения периодизации и усвоение приемов знания дат. Он выступал против изучения разрозненных отрезков времени, писал о том, что «нельзя расслаблять молодой ум дистиллированной водой вредных упрощений, учить его ориентироваться в бурном потоке истории народов с его водоворотами и неожиданными зигзагами» (*Вагин А.А.* Методика обучения истории в школе. — М., 1972. — С. 35). Им были намечены основные средства наглядности в работе с хронологией: *ленты времени, хронологические ряды*, таблицы различного типа.

П.В.Гора выделил основные приемы работы с хронологией — составление лент и *линий времени*, которые позволяют создавать у детей представление о линейности, необратимости времени, разбраться в счете лет; простое и образное *обозначение даты*, когда у ученика складываются определенные зрительные или слуховые ассоциации с событием; составление *календарей событий*



(перечень дат, происходивших в сжатые сроки) и *хронологических комплексов* (даты, связанные тематически и помогающие осмысливать материал); составление хронологических и синхронистических таблиц, призванных обобщить знания учеников по хронологии. П.В.Гора выделил два типа синхронистических таблиц: они могут отражать хронологию событий в *разных сферах* жизни одной страны в одно определенное время или однородные процессы в *разных странах* в определенные одни и те же периоды времени (Гора П.В. Повышение эффективности обучения истории в средней школе. — М., 1988. — С. 98).

Методист Д.Н.Никифоров сравнивал хронологические таблицы с орфографией в русском языке или с таблицей умножения в математике. Они все время должны быть перед глазами ученика. Полезным приемом он считает прочитывание хронологических и синхронистических таблиц слева направо, сверху вниз и в обратном порядке (Никифоров Д.Н. Наглядность в преподавании истории и обществоведения. — М., 1978. — С. 121).

Однако все же первостепенное значение в работе с хронологией имеет осмысленное запоминание дат. Осмысление даты является лучшим орудием борьбы против механического зазубривания хронологии. Г.И.Годер создал систему работы с хронологическими датами на материале курса истории древнего мира. Его система зиждется на *заданиях и упражнениях* по ленте времени. Все задания можно свести к следующим типам: на определение длительности исторических событий, на установление временных связей между событиями, на выявление синхронности исторических событий (Годер Г.И. Преподавание истории в 5 классе. — М., 1985. — С. 79). Г.И.Годер реализовал систему работы с линиями времени в «Рабочих тетрадях по истории древнего мира», в сборнике заданий «Познавательные задания и задачи по истории древнего мира» (М., 1996). К первому типу заданий относятся следующие: Когда Иисус Христос принял мученическую смерть? Сколько лет прожил историк Тит Ливий? Ко второму типу относится задание: О каких временах рассказывает историк Тацит? К третьему типу относится задание: Любовался ли Хаммурапи развалинами Ниневии? Все эти задания решаются с применением ленты времени как наглядного средства.

О.Ю.Стрелова предлагает варианты *тестов на хронологию* с использованием лент времени. К числу таких тестов она относит следующие: хронологические уравнения, напоминающие

сложные арифметические примеры с прибавлением и вычитанием дат, хронологические уравнения со знаками равенства, тождества, аналогии, противоположности, следствия, хронологические тесты соотнесения года с веком, тесты с выбором даты из нескольких предложенных, тесты на восстановление соответствия, задания на исключение лишней даты из перечня, задания на определение последовательности, задания, которые знакомят с древними календарями и нехристианскими системами летоисчисления (Историческое образование в современной России. — М., 1997. — С. 127—131). С.Г.Горяйнов в своем задачнике также предлагает ряд тестов по хронологии: тесты выбора, последовательности, соответствия, синхронности, кроссворды с датами и др. (Горяйнов С.Г. Задачник по истории России. — Ростов-на-Дону, 1997. — С. 152—168).

В «Рабочей тетради по истории России» мы также предложили ряд познавательных заданий для работы с хронологией, в том числе и с использованием лент времени и других наглядных средств, вычерчиваемых на доске. Один из таких приемов — это *иллюстрирование даты* учащимися, когда они придумывают самостоятельно значок, картинку, отражающую данное событие (см. рис. 94, 95). Другой прием — *распределение дат* по темам или периодам связан с составлением хронологических рядов или комплексов. Примеры приведены на рис. 94, 95. Третий прием — это составление рядов или комплексов (см. рис. 98). Для проверки знания дат мы в рабочих тетрадях предлагаем *задания с соединительными стрелками*: соединяем даты с событиями, местами, именами, с ними связанными.

Большое значение для осмысления хронологии имеет *периодизация истории*. Периодизацию можно изобразить в виде различных схем (см. предыдущий параграф). Задания к ним могут быть различными: на обоснование этапов в развитии событий, на отнесение событий к определенному этапу, на выявление ключевых переломных точек, на обоснование критериев периодизации, на составление своей собственной периодизации.

Одним из средств конкретизации исторического материала являются *цифры*. Г.И.Успенский писал, что «вся эта крупа цифр начнет принимать человеческие образы и облекаться в картины ежедневной жизни, то есть начнет получать значение не мертвых и скучных знаков, а, напротив, значение самого разностороннейшего изображения жизни» (Успенский Г.И. Живые цифры. — М., 1953. — С. 551).

**Рис. 94.** Какие важнейшие события, связанные с борьбой нашего народа против монгольского нашествия, происходили в эти годы?

1223 г.

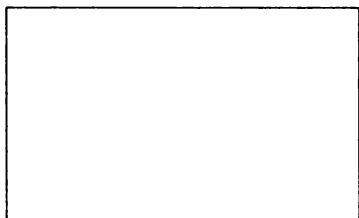

1237 г.

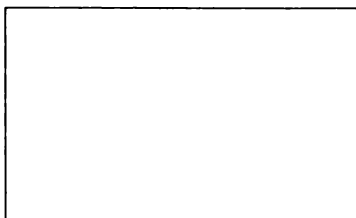

1238 г.

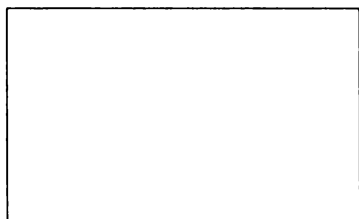

1240 г.



Какие важнейшие события, характеризующие этапы закрепощения крестьянства на Руси, происходили в эти годы?

1497 г.

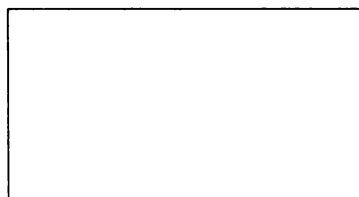

1550 г.

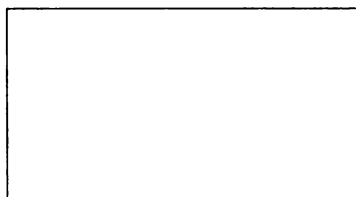

1581 г.

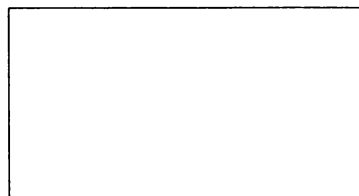

1597 г.

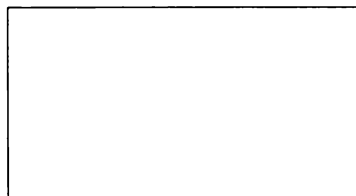

**Рис. 95.** Какие важнейшие события, характеризующие внутреннюю и внешнюю политику Ивана IV, происходили в эти годы?

1547 г.	1552 г.	1556 г.
1564 г.	1570 г.	1558—1583 г.

Проиллюстрируйте даты периода Смутного времени. Вы можете сделать рисунки или просто значки-символы.

1597 г.	1598 г.	1605 г.	1606 г.	1606 г.

*Короткова М.В.* Рабочая тетрадь по истории России. — М., 1997. — Ч. 1.

**Рис. 96.** Для того, чтобы лучше запомнить даты, составляют хронологические ряды или хронологические комплексы. Хронологические ряды — это даты событий, происходивших в достаточно короткие сроки и связанных общим историческим явлением, например, войной. Хронологические комплексы — объединяют даты событий, происходивших и в разные века, но связанных одной нитью, общим сюжетом или проблемой, например, даты закрепощения крестьян на Руси. Вам необходимо из предложенного набора дат выбрать те, которые были связаны с монголо-татарским игом на Руси и борьбой против него русского народа, с нашествием Тевтонского ордена на Северо-Западную Русь и с отношениями Руси и Литвы. Занесите эти даты в таблицу.

Подумайте, что они из себя представляют — хронологический ряд или комплекс? \_\_\_\_\_

Даты: 1223, 1224, 1237, 1238, 1240, 1242, 1243, 1262, 1327, 1368, 1370, 1372, 1378, 1380, 1382, 1385, 1410, 1480.

монголо-татары	немецко-шведские рыцари	Литва и Русь

**Рис. 97.** С.Ф.Платонов выделил три периода Смуты — династический, социальный и национальный. Впишите в колонки, соответствующие этим периодам, даты и имена людей, причастных к событиям.

Даты: 1598, 1605, 1606, 1606—1607, 1610, 1610—1611, 1612, 1613 г.

Династический	Социальный	Национальный
_____	_____	_____
_____	_____	_____
_____	_____	_____
_____	_____	_____

**Рис. 98.** Вспомните, что такое хронологические комплексы. Составьте из набора дат, посвященных военным событиям истории России, хронологические комплексы по следующим тематическим линиям:

1. Борьба России за выход в Балтийское море \_\_\_\_\_

2. Борьба России за выход в Черное море \_\_\_\_\_

3. Борьба за украинские и белорусские земли \_\_\_\_\_

Даты: 1558—1583, 1648—1667, 1686, 1700—1721, 1733—1735, 1735—1739, 1741—1743, 1756—1763, 1768—1774, 1772, 1783, 1788—1790, 1787—1791, 1793, 1795.

Короткова М.В. Рабочая тетрадь по истории России. — М., 1998. — Ч. 1—2.

Наглядными средствами при работе с цифровым материалом служат *статистические таблицы*, графики, диаграммы. Целую систему познавательных заданий с использованием этих средств разработал методист В.С.Грибов. Он предлагает для более эффективного осмысления статистического материала переводить данные таблиц в графики и диаграммы. Примером может служить таблица, демонстрирующая показатели Севера и Юга США к началу гражданской войны. Он берет следующие показатели: население, наемные рабочие, капитал промышленных предприятий, капитал банков. Ученикам предлагается по приведенным данным построить столбиковые диаграммы и проанализировать их (*Грибов В.С. Западная Европа и США в новое время (XVI—XX вв.)*. — М., 1998. — С. 60). В других случаях методист предлагает составить график роста динамики мирового промышленного производства, диаграммы, отражающие рост сети железных дорог, колонизацию Африки, людские потери в войнах XIX—начала XX в. Все это предполагает использование статистического материала.

Большую роль в работе с цифрами играет анализ статистических таблиц. Не случайно многие составители рабочих тетрадей в последнее время включают такие таблицы в пособия для школьников. Задания к подобного рода таблицам могут быть следующими: прокомментировать и проанализировать таблицу, составить сообщение, найти и выявить тенденции развития чего-либо, объяснить причины изменений в цифровых данных. Например, В.С.Грибов предлагает составить сообщения о британском экспорте в 1875—1914 гг., о связи внешней политики США и экспорта капитала, о материальном положении рабочих и т.д.

Мы также используем статистические таблицы для анализа исторического материала. Приведем несколько примеров из истории России XIX в. В рабочей тетради по данному периоду мы приводим таблицу из книги К.И.Арсеньева «Начертание статистики Российского государства». Таблица отражает социальный состав населения России в начале XIX в. Автор этой книги — известный профессор, статистик, преподаватель Петербургского университета. Ученикам предлагается изучить статистические данные и определить, по какому принципу было поделено все население России. Предлагается также сверить эти данные с иными источниками. В то же время сообщается такой факт из биографии К.И.Арсеньева: он был отстранен от преподавания в университете и осужден университетским судом в 1821—1822 гг. (см. рис. 99).

В процессе выполнения задания и анализа статистики выявляется, что в разделении населения на класс производящий и непроизводящий сказались влияние на Арсеньева мыслей и настроений передовых дворян накануне восстания декабристов. По этому поводу один из рецензентов книги реакционер М.Л.Магницкий писал: «Здесь раскрывает он свою мысль яснее и утвердительнее, говоря, что одного праздного кормят девять работников». В своих замечаниях Магницкий изображал Арсеньева сторонником «ничем не ограниченной гражданской свободы».

Статистические таблицы целесообразно использовать и при изучении социально-экономического материала. Анализируя таблицу из книги А.Семенова «Изучение исторических сведений о российской внешней торговле и промышленности» (СПб., 1859), учащимся предлагается найти отрасли промышленности, в которых существовали крупные мануфактуры, а в каких — мелкие, объяснить причины этого. Также детям можно предложить объяснить одновременный рост суконных и бумаготкацких предприятий и уменьшение шелковых и полотняных. В результате анализа таблицы выясняются наиболее перспективные для России отрасли промышленности (см. рис. 100).

Используя таблицу «Барщина и оброк в помещичьих имениях в 1858 году», ученики объясняют, в каких районах России было выгоднее освобождать крестьян от крепостной зависимости. Таблица взята из книги И.Игнатович «Помещичьи крестьяне накануне освобождения» (М., 1910) (см. рис. 101). Данные статистической таблицы ученики сверяют с письмами помещиков разных губерний, написанных накануне освобождения.

«Чем мы более отпустим людей на волю, тем мы более получим земли при освобождении крестьян, а ты сам знаешь, что у нас земли немного. Пожалуйста, убедись в моей правде, что каждый крестьянин, отпускаемый теперь на волю, хотя и с потерей для меня, сохраняет мне в будущем три или четыре десятины земли и что во всяком случае при появлении указа, чем у нас будет менее крестьян, тем будет для нас покойнее».

«Ты спрашиваешь меня насчет проектов уничтожения крепостного права. Я их читал со вниманием и грустью. Ежели теперь в России существует какой-либо порядок в народе, то с уничтожением крепостного права он совершенно разрушится... Скажу тебе, что вместе с дарованием крестьянам вольности государь подпишет мне и многим тысячам помещиков смертный приговор».

**Рис. 99.** Таблица «Социальный состав населения России в начале XIX века».

	1812 г.	1816 г.
Общее число производящего класса	18.956.000 м.п. (мужского пола)	17.852.000 м.п.
Из них:		
купцов	119.000	85.000
мещан	750.000	740.000
вольных людей	130.000	97.000
казенных крестьян	6.700.000	6.400.000
удельных крестьян	570.000	550.000
помещичьих крестьян	10.500.000	9.800.000
разных ведомств крестьян	180.000	180.000
— дворцовых, конюшенных		
Непроизводящего класса жителей	2.000.000	2.000.000 <sup>1</sup>
Из них:		
дворянства	225.000	
духовенства	215.000	
военных	1.000.000	
Разночинцев и служащих всякого рода	750.000	

Сопоставьте данные материалы и подумайте, почему профессора К.И.Арсеньева отстранили от преподавания в Петербургском университете? \_\_\_\_\_

<sup>1</sup> Приводим фрагмент из книги К.И.Арсеньева: «Крепостность земледельцев есть также великая преграда для улучшения состояния земледелия... Доказано, что земля, возделанная вольными крестьянами, дает обильнейшие плоды, нежели земля одинакого качества, обработанная крепостными. Истина непреложная, утвержденная опытами многих веков протекших, что свобода промышленника и промыслов есть самое верное ручательство в приумножении богатства частного и общественного и что для поощрения к большей деятельности и к большему произведению нет лучшего, надежнейшего средства, как совершенная, не ограниченная ничем, гражданская личная свобода, единый истинный источник величия и совершенства всех родов промышленности».



**Рис. 100.** Перед вами статистическая таблица «Число промышленных предприятий в России в 1804—1825 гг.». Используя ее, выясните, в каких отраслях промышленности существовали крупные мануфактуры, в каких — более мелкие. Объясните причины.

Как вы объясните одновременный рост суконных и бумаготкацких мануфактур и уменьшение полотняных и шелковых?

Какие отрасли промышленности были более перспективными для России и почему?

Название предприятий	1804		1814		1825	
	пред.	рабочих	пред.	рабочих	пред.	рабочих
суконных	155	26.689	235	49.364	324	63.603
бумаготкацких	199	6.566	423	39.120	484	47.021
полотняных	285	23.711	215	28.936	196	26.832
шелковых	328	8.953	158	9.300	184	10.204
сахарных	7	108	51	252	43	1.374
железных и чугунных	26	4.131	75	12.143	170	22.140

**Рис. 101.** Используя таблицу «Барщина и оброк в помещичьих имениях в 1858 году», объясните, в каких районах России было выгоднее освобождать крестьян от крепостной зависимости. Предположите, каким образом произойдет?

Губернии	% оброч. кр-н	% барщ. кр-н	Губернии	% оброч. кр-н	% барщ. кр-н
Ярославская	87,4	12,6	Рязанская	38	62
Вологодская	84	16	Орловская	28	72
Владимирская	70	30	Смоленская	27	73
Московская	68	32	Курская	24,5	74,5
Калужская	55	45	Псковская	23	77
Новгородская	45,6	54,4	Тамбовская	22	78

Обзор движения по Николаевской железной дороге в 1851—1856 гг.

Годы	1851 (ноябрь— декабрь)	1852	1853	1854	1855	1856	Итого за 1852— 1856 гг.¹	За эти 5 лет получена сумма за пере- возки (в руб.)
Характер перевозок								
1) П а с с а ж и р о в:								
в вагонах I и II кл.	13 593	102 483	87 816	96 313	85 795	101 848	474 255	3 428 028
в вагонах III кл.	20 438	146 616	143 166	155 129	155 277	175 953	772 141	1 901 518
в товарных и тов.- пассажирских поездах	4 965	374 422	641 975	642 537	646 435	692 055	2 997 424	3 816 791
2) В о й с к (человек)	8 359	60 656	84 441	209 149	235 233	247 055	836 534	—
3) Грузов (в пудах):								
Багажа	28 151	166 847	271 638	304 122	287 663	408 957	1 439 228	748 345
Товаров	444 657	10 339 901	15536 072	12 192 801	13 004 591	23 299 192	74 372 458	14 218 733

¹ В итог не включены данные о перевозках за ноябрь—декабрь 1851 г.

Статистические таблицы учитель также может использовать при анализе прибыльности или полезности тех или иных объектов или мероприятий. Примером может служить Николаевская железная дорога — памятник эпохи Николая I. По данным «Справки о стоимости ее строительства» за 14 лет ее сооружения было истрачено 72 371 780 рублей 64 копейки. Сопоставляя эти данные с таблицей грузооборота этой дороги в первые пять лет функционирования, учащиеся должны сделать вывод о ее окупаемости (см. рис. 102).

Статистические таблицы можно также использовать на уроке истории для анализа уровня жизни тех или иных слоев населения. Такие таблицы и задания к ним предложили в своем учебнике Л.Н.Жарова и И.А.Мишина (История Отечества. XX век. — М., 1992). Таблицы с цифрами целесообразно использовать и при оценке какого-либо исторического явления или события. Наглядно мы можем это продемонстрировать на примере таблицы «Состав Государственной Думы в России» (см. рис. 103).

Мы уже упоминали о том, что иногда и на уроках истории полезно производить расчеты с цифрами. Тогда материал становится для школьников более убедительным. Примером на этот счет является подсчет выкупа по реформе 1861 г., который провел историк П.А.Зайнчковский. Размер выкупа определялся таким образом, чтобы помещик не лишился тех денег, которые он получал в форме оброка. Выкупная сумма приравнивалась к капиталу, положенному в банк, который из расчета 6% годовых должен был давать помещику доход, равный сумме получаемого ранее оброка. Скажем, ежегодно ранее крестьянин сдавал 10 рублей оброка. Тогда сумма выкупа будет считаться следующим образом: 10 рублей — 6%,  $x$  рублей — 100%.  $x = 10 \times 100 : 6 = 166$  рублей 66 копеек. 20—25% стоимости надела уплачивает крестьянин, а 75—80% выплачивает помещику правительство. Государство же предоставляет крестьянину ссуду на 49 лет с начислением 6% годовых. Эти подсчеты, записанные на доске, можно считать наглядным пособием к уроку.

В.С.Грибов разработал целую серию заданий с вычислениями, включая творческие задания. Например, он предложил проанализировать статистическую таблицу «Распределение земли в Германии к 1882 году». В ней указывается число мелких и средних крестьянских хозяйств и помещичьих крупных хозяйств, а также площади обрабатываемой земли, занятые ими. Отдельно в таблице обозначены владения Гогенцоллернов, Ар-

нимов и Бисмарков. Ученикам предлагается высчитать среднюю площадь земли, приходящейся на одно крестьянское хозяйство и хозяйство помещика или кулака. Затем предлагается посчитать, во сколько раз средняя площадь крестьянского хозяйства меньше площади владений, принадлежавших аристократическим родам Германии. Так на основе статистики учащиеся выясняют, что означает прусский путь развития капитализма (*Грибов В.С. Западная Европа и США в новое время (XVI—XX вв.). — М., 1998. — С. 82*).

В другой статистической таблице В.С.Грибов приводит численность населения Англии по трем основным группам и суммарное количество их доходов в 1904 г. Ученикам предлагается рассчитать распределение доходов в процентах по основным группам населения. Также дается задание рассчитать, какая сумма денег приходится в среднем на одного человека в каждой из категорий населения. Так создается представление об уровне жизни в Англии и социальных контрастах (там же. — С. 88).

Особое место в изучении международной политики и отношений между странами принадлежит статистическим таблицам, которые показывают долю различных государств в том или ином процессе. Примером может служить таблица, демонстрирующая доли различных держав в иностранных капиталовложениях в Китае. Детям предлагается определить места иностранных государств в инвестициях и их роль, а также проследить их динамику с начала века до первой мировой войны (там же. — С. 103).

Цифровые данные могут служить добротным материалом для творческой деятельности учеников. Используя их, старшеклассники имеют возможность создавать собственные варианты анкет, отчетов, эссе, докладов, выступлений ораторов и т.д. Примером служит предполагаемая «Анкета декабриста» (народника, большевика, кадета и др.). Необходимые статистические данные для составления анкеты записываются на доске учителем (см. рис. 104).

В.С.Грибов предлагает и такой вариант творческого задания. После таблицы «Производство алюминия в ведущих странах мира» он дает учащимся задание выступить экспертами пятой страны (в таблице их четыре — США, Германия, Франция и Англия) в области экономики. Эксперту необходимо сделать сообщение своему правительству о производстве этого металла (*Грибов В.С. Западная Европа и США в новое время. — М., 1998. — С. 99*).

**Рис. 103.** На основании таблицы «Состав Государственных дум в России» и изученного материала определите, о Думах какого созыва идет речь в следующих высказываниях:

1) «Дума законопослушная» \_\_\_\_\_

2) «Дума надежд на мирный путь» \_\_\_\_\_

3) «Дума резких крайностей» \_\_\_\_\_

Годы и номер	I Дума апрель—июль 1906 года	II Дума февраль— июнь 1907 года	III Дума 1907—1912 годы	IV Дума ноябрь 1912— февраль 1917 года
Председатели	С.А.Муромцев	Ф.А.Головин	Н.А.Хомяков А.И.Гучков	М.В.Родзянко
Всего депутатов:	478	518	442	442
Из них: Эсеров (трудовиков)	34 (97)	37 (104)	(14)	(10)
Социал- демократов (большевики)	18	47 (18)	7 (12)	8 (6)
октябристов	16	32 (или 44)	154	98
кадетов	179	98	54	59
черносотенцев и правых	14	22	50 (97)	65 (120)
беспартийных	105	50	—	—
прогрессистов	—	—	—	48

**Рис. 104.** Составьте характерную «анкету» декабриста, указав в ней возраст, классовую принадлежность, образование, служебное положение, участие в событиях начала XIX века, политические симпатии и нравственные качества. Используйте при составлении анкеты следующие статистические данные:

Годы рождения: от 1775 до 1808. Самому старшему декабристу могло быть 50 лет, младшему — 17.

Происхождение: 174 потомственных дворянина, 3 из духовенства, 1 из купцов, 1 из крестьян.

Образование: 72 человека закончили военные, 38 — гражданские учебные заведения, 18 декабристов закончили Московский университет, 2 — Петербургский, 4 — Царскосельский лицей, 35 — Кадетские корпуса, 22 — Пажеский корпус, 2 — зарубежные университеты. Остальные получили домашнее образование.

Служебное положение: 636 военных, из них — 280 — нижних чинов, 1 генерал-лейтенант, 8 генерал-майоров, 49 полковников, 66 состояли на гражданской службе, имели чины от 3 до 14 класса.

## АНКЕТА

Ф.И.О. \_\_\_\_\_

Возраст \_\_\_\_\_

Происхождение \_\_\_\_\_

Образование \_\_\_\_\_

Служебное положение \_\_\_\_\_

Участие в событиях XIX века \_\_\_\_\_

Политические симпатии \_\_\_\_\_

Качества личности \_\_\_\_\_

Таким образом, мы выяснили, что цифровые данные являются важнейшей частью исторического материала на уроках истории. Одновременно в силу своей специфики цифры служат и средством наглядности в обучении. Записанная на доске и обыгранная дата уже является наглядным пособием. Средства обучения хронологии — не самоцель, поэтому их демонстрация всегда сопровождается познавательными заданиями. То же самое касается и статистических материалов, которым, к сожалению, в практике обучения истории уделяется по сей день незаслуженно малое внимание. Аналитическая деятельность со статистикой, отдельные вычисления на уроке приближают ученика к изучаемой эпохе, и, что называется «на пальцах», показывают событие или явление. В то же время статистическая таблица и цифровой материал могут служить средством активизации продуктивной и творческой познавательной деятельности учеников.

## 6. В ЗЕРКАЛЕ КАРИКАТУРЫ

В эпоху идейной борьбы и коммунистической идеологии политическая карикатура в учебниках истории и преподавании предмета считалась важнейшим средством наглядности. Она была средством «разоблачения подлинной сущности правящих классов» (Ефимов Б. Школьникам о карикатуре. — М., 1976).

Думается, что и в наше время воспитательная ценность карикатуры не утрачена. Наоборот, значительно расширился спектр тех людей и событий, над которыми можно смеяться. С другой стороны, идейно-политическая направленность карикатур, определенного времени, создает у школьников эмоциональный образ изучаемой эпохи, дает пищу для размышлений о том или ином историческом периоде.

Являясь своеобразным документом своего времени, карикатура приобщает учащихся к источнику, вводит в творческую лабораторию историка. Это средство соответствует уровню мышления учащихся старших классов. Склонность учеников выпускных классов к критическому осмыслению изучаемых вопросов выдвигает на первый план среди изобразительных источников источники документального характера. Этими источниками и являются карикатуры (Бурмистров Н. Наглядность в курсе новейшей истории. — Казань, 1963).

При восприятии изображений на карикатурах у учеников складываются определенные обобщающие ассоциации. За внешним сюжетом рисунка кроется глубокий общественно-политический смысл. А.А.Вагин выделил два типа карикатур: *карикатуры-иллюстрации*, которые дополняют рассказ учителя



и не требуют особой расшифровки, привлекаются в качестве примера, и *карикатуры-характеристики*, которые подчеркивают типичные черты исторических явлений, вскрывают его политическую природу, его суть. Последний тип карикатур обычно сопровождается разбором ее и беседой с учениками.

К данной классификации следует добавить *карикатуру-портрет*, которая раскрывает образ исторического деятеля с негативной стороны. Демонстрацию такой карикатуры обычно сопровождают метким высказыванием, кратким изречением (например, о Сталине, Бисмарке, Гитлере, Наполеоне и др.). Четвертым типом является *карикатура-символ*, в которой степень обобщения исторического знания доводится до уровня определенного зрительного сигнала, эмблемы.

Использование карикатур на уроке истории дает простор для развития методического творчества учителя. Основные черты карикатуры — острота, максимальная выразительность при лаконичности изобразительных средств, занимательность — выгодно отличают ее от иных наглядных средств.

Ряд приемов использования карикатур способствует развитию творчества учеников (создание проблемной ситуации с помощью карикатуры, самостоятельная работа над темой по изобразительным источникам, создание собственных карикатур учащимися). Главное в этой работе то, что школьники должны ухватить в карикатуре образное выражение основного содержания события или явления определенной эпохи.

В процессе работы с карикатурой ученики переводят *аллегорию* рисунков на язык исторических фактов и идей. Применение публицистической графики в виде карикатур способствует формированию у учеников умения адекватно воспринимать и мгновенно оценивать данное средство, повышает их общую образовательную культуру, расширяет кругозор учащихся. Школьники в процессе работы с карикатурой приобретают способность правильно реагировать на наглядные объекты, воспринимать и осмысливать их.

В современном преподавании значительно расширился диапазон сатирических рисунков. В учебниках истории появились карикатуры на моды, быт людей, явления культуры. Так, в учебнике А.А. Преображенского, Б.А. Рыбакова «История Отечества» на с. 361 читателю предлагается карикатура на моды XVIII века. В учебнике Л.А. Кацвы, А.Л. Юрганова «История России XVI—XVIII вв.» на с. 378, 380, 384 также даны карика-

туры XVIII века на тогдашние моды. Огромные шляпы и причёски, которые составляют половину человеческого роста, страшно и туго затянутые корсеты, женские детали туалета в мужских костюмах — все это не скрылось от взглядов художника (см. рис. 105, 106).

В учебнике А.Н.Боханова «История России. XIX век» автор дает карикатуру на чеховскую «Чайку». Летящий на чайке А.П.Чехов, в которого стреляют со всех сторон снизу. В учебнике А.Я.Юдовской «Мир в новое время» помещены карикатуры на женскую моду начала XX в. Женщины изображены в виде стройных грибов поганок с огромными шляпами и тонкой фигурой — ножкой гриба. Такого рода сатирические рисунки учитель может использовать для иллюстрации материала по истории культуры и быта.

Подобные карикатуры есть и в учебниках по истории XX в. Так, в экспериментальном учебнике «Мир и Россия в 60-е годы» Ю.В.Кушнеревой и Т.В.Черниковой предлагается советская карикатура на стилист тех лет, на западную высокую моду, на пользующуюся косметикой девочку («Вертихвостка»), на ретрограда 60-х гг. Эти все карикатуры учитель может использовать на уроках, посвященных культуре и быту 60-х гг. На с. 21 этой же книги авторы поместили карикатуру с изображением парада на Красной площади и работниц с лозунгом «Когда нам дадут стиральные машины?». Детям предлагается определить время появления такой карикатуры и актуальность затронутой в ней проблемы (см. рис. 107, 108, 109, 110, 111).

Как мы успели убедиться, в годы «застоя» наиболее актуальными представлялись карикатуры на социальные темы, а сейчас они уступили свой приоритет карикатурам, посвященным внешней политике. Последние популярны в современных школьных учебниках. Особенно это касается учебников по новой истории. В учебнике С.Н.Бурина по новой истории предлагается целая система карикатур по внешней политике. Это не случайно, так как в этом пособии первостепенное внимание уделено международным проблемам, «европейской идее», идее мира и стабильности. Система карикатур на внешнеполитические темы представляется особенно интересной.

Все карикатуры на эту тему можно поделить на три группы: отражающие планы сторон, противодействие и борьбу сторон, итоги решения международных вопросов и войн. В основном это карикатуры-иллюстрации и характеристики.



Моды в России в 1779 году

Головной убор по манеру  
шишака Минервина, или  
по-драгунски.  
Левантский турбан.

Щеголиха на гулянье.

Уборка из цветов.  
Рог изобилия.

С рисунка, приложенного к журналу «Модное ежемесячное сочинение»,  
изд. 1779 г.



Моды в России в 1779 году

Убор а-ла-бельпуль.  
Расцветающая приятность.

Счастливый щеголь.

Раскрытые прелести.  
Прелестная простота.

С рисунка, приложенного к журналу «Модное ежемесячное сочинение»,  
изд. 1779 г.

**Рис. 107.**



Карикатура 60-х годов  
на «стиляг»

**Рис. 109.**



Карикатура 60-х  
на ретрограда

**Рис. 108.**



Косметика — «за» и «против».

**Рис. 110.**



«Вертихвостка» —  
карикатура 60-х годов

Первый тип просто используется в *рассказе и комментариях* учителя. Примерами могут служить карикатуры: «Франция, вытесняемая Севером на Юг» на решение Веронского конгресса Священного союза об интервенции французских войск в Испании, «Политический бильярд» на противодействие держав при подписании Адрианопольского мира, «Больной человек Европы» на планы европейских держав по разделу Турции, карикатура на противостояние Англии и Франции во время Фашодского кризиса и др. (Бурин С.Н. Новая история 1640—1918. — М., 1998. — С. 19, 24, 29, 114, 245). Подобные карикатуры есть и в учебнике Е.Н.Захаровой «История России» XIX—начала XX века» (М., 1998) на с. 31 имеется карикатура «Мыльные пузыри» на захватнические планы Наполеона.

Карикатуры-характеристики учитель использует для *разбора и анализа*. При этом внимание учащихся обращается на аллегории, художественные средства выражения международной проблемы. Таковы, например, карикатуры в учебнике С.Н.Бурин на с. 117, 211, изображающие международные отношения в Европе во второй половине XIX в. Все европейские страны изображены в виде аллегоричных образов — Англия — старуха, держащая на цепи медведя (Ирландию), Пруссия — массивный старик, протянувший свои руки на север и юг Европы, Испания — лежащая дама и т.д. В процессе беседы с классом необходимо обратить внимание на объяснение этих образов. Подобную работу также можно организовать и с карикатурами «Коршун в пустыне», объясняющей процесс включения Германии за раздел Африки, и «Спрут», изображающей Россию в виде спрута, протянувшего свои щупальца к Турции.

Такие карикатуры-характеристики есть также в учебнике А.Я.Юдовской. Например, карикатура «Бисмарк выкачивает из Франции пять миллиардов франков контрибуции», карикатура на Т.Рузвельта «Дипломатия большой дубинки», на Вильгельма II, который бежит от африканских повстанцев, карикатура на Фашодский инцидент «Слезайте, мадемуазель, и побыстрее!». При работе с такого рода иллюстрациями необходимо объяснение и разбор рисунков.

Беседа при разборе карикатур возможна и на уроках по истории XX в. В экспериментальном учебнике М.А.Бойцова и И.С.Хромовой «Послевоенное десятилетие» (М., 1998) приводятся карикатуры такого же плана: «Черчилль заглядывает под железный занавес», «Доктрина Трумэна», «Советская угроза»,

«НАТО». В заданиях к ним предлагается школьникам объяснить суть карикатур и разгадать смысл иронии. С данным типом карикатур полезными представляются задания, сопоставляющие позиции СССР и социалистического лагеря с позициями западных держав на основе языка художников-карикуристов. Возможна постановка вопросов в парах, сочинение подписей к карикатурам, проведение «интервью» с художником-карикуристом, спора художников (см. рис. 112, 113).

Такие формы работы, например, проводились по нескольким очень известным карикатурам в курсе истории XX в. Речь идет о карикатуре художника А.Баженова «Аллигаторы-колонизаторы», где изображены два крокодила, которые съедают сначала колониальные доходы, затем друг друга. Также можно использовать для подобного рода деятельности учеников карикатуру художника И.Кошелькова «Тревога в стане рыцарей холодной войны», где сама холодная война предстает в воображении художника в качестве снежной бабы, а советские предложения о разоружении — солнцем, которое ее растапливает. Изображенные на карикатуре главы западных государств прикрываются зонтиком от солнца, смотрят на барометр, показывающий хорошую погоду.

С карикатурами-характеристиками возможна и более продуктивная деятельность. На с. 48 учебника М.А.Бойцова и И.С.Хромовой «Послевоенное десятилетие» есть западная карикатура 1949 г. «Верный козырь», где Сталин играет в карты с Трумэном. Над тузом надпись — Атлантический пакт. Учащимся предлагается объяснить, почему на рисунке за спиной Трумэна уселись главы западноевропейских правительств, а за спиной у Сталина — никого нет. На другой карикатуре в этом же пособии Сталин спрашивает у Трумэна «Огоньку не найдется, мистер Трумэн?» А Трумэн отвечает: «Это старый трюк, Иосиф» (с. 51). Учащимся предлагается объяснить, в чем состоит смысл этой картинки (см. рис. 114, 115).

На карикатуре 1951 г. Сталин изображен в мантии, на которой надписи: Чехословакия, Венгрия, Румыния, Польша, Болгария, Литва, Латвия, Эстония, Китай. Школьникам предлагается объяснить с помощью данной карикатуры, какой тип политических и международных отношений сложился в социалистическом лагере. Учащиеся должны опровергнуть или оправдать данную карикатуру. Это более сложный тип познавательного задания (рис. 116).

Рис. 111.



Рис. 112.



Рис. 113.

«Доктрина Трумэна».  
Западная карикатура (1947 г.)  
Над чем иронизирует карикатурист?



Рис. 114.

«Верный козырь».  
(Надпись над тузом — «Атлантический пакт».)  
Западная карикатура (1949 г.)  
Почему за спиной у Трумэна уселись главы западноевропейских правительств, а за спиной у Сталина нет никого?



Рис. 115



Сталин — Трумэну: «Огоньку не найдется, мистер Трумэн?»  
Трумэн — Сталину: «Это старый трюк, Иосиф».  
Американская карикатура (1949 г.)  
В чем смысл этой карикатуры?

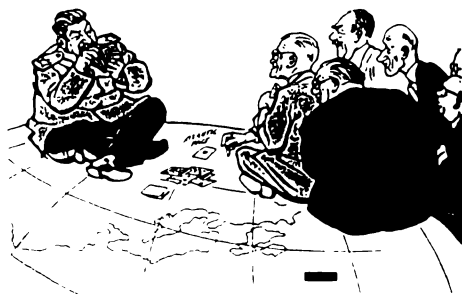

Рис. 116.



Американская карикатура на Сталина (1951 г.).

Надписи на мантии: «Венгрия», «Румыния», «Чехословакия», «Польша», «Восточная Германия», «Болгария», «Литва», «Латвия», «Эстония», «Китай», «Тибет».

Какой тип политических отношений в соцлагере рисуют эти карикатуры? Можете ли вы известными вам фактами подтвердить или опровергнуть такую трактовку?

Рис. 117. Как изображаются те, кому эта угроза адресована?

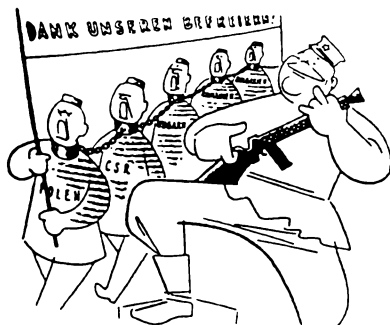

«Спасибо нашим освободителям!» Надписи на робах заключенных: «Польша», «ЧСР», «Венгрия», «Румыния», «Болгария». Западногерманская карикатура

Рис. 118



Французская карикатура. Надписи: «Польша», «Чехословакия», «Балтийские страны», «Румыния», «Болгария», «Венгрия», «Китай», «Германия», «Франция»

Какой стране по воле карикатуриста досталось (или достанется) больше всего кинжалов от танцующего Сталина и почему именно ей?

Сами карикатуры-характеристики могут быть более сложными, чем иллюстративные. Например, на с. 50 того же пособия на французской карикатуре танцующий Сталин бросает кинжалы в европейские страны. Вопрос к детям: какой стране по воле карикатуриста достанется более всего кинжалов и почему? На с. 89 на западногерманской карикатуре 1952 г. «Сталин постучал» надпись: «Не отрывай! Конни (Аденауэр) еще не готов к приему!» Школьникам предстоит объяснить, в чем будет состоять готовность Конни к приему (см. рис. 117, 118).

Карикатуры-характеристики на социальные темы имеют разный смысл, и соответственно этому различные методические приемы при использовании. Один из типов карикатур — на чередование у власти различных партий. В учебнике С.Н.Бурина на карикатуре «Братья-эквилибристы» (с. 52) изображены Б.Дизраэли и У.Гладстон. Карикатура демонстрирует чередование у власти тори и вигов. В учебнике А.Я.Юдовской на с. 270 республиканцы изображены в виде слона, а демократы — в образе осла. Они с веревками и сачками охотятся на избирателей. Аллегии не случайны: эмблемами этих партий были именно эти животные. Эти карикатуры иллюстративные и легко воспринимаются учащимися.

Другой тип карикатур демонстрирует влияние и мощь экономических структур. На с. 271 в учебнике А.Я.Юдовской тресты изображены в роли толстого хозяина дома, который читает нравоучения ребенку, изображающему правительство США. Этой же теме посвящена карикатура «Король-монополия» на с. 266.

Третий тип карикатур социального плана — это карикатуры с оценкой какого-либо явления или состояния общества. Примером могут служить карикатуры на буржуазные реформы 60-х гг. в России. Карикатуры П.Куренкова середины XIX в. «Какие вам еще законы нужны?» и «Мое дело продвинулось?» показывают пороки судебной системы России (см.: *Винокурова М.М., Чепелкин М.А.* Эпоха реформ 60-х годов. — М., 1993. — С. 57, 58). Школьникам в этой связи предлагаются задания по выявлению недостатков судебной системы. Также организуется беседа по вопросу о том, почему именно такое средство, как карикатура, было в то время орудием борьбы против этих недостатков.

Карикатура-характеристика раскрывает суть явлений или отношений, как бы выступает в роли его *оценки*. Ее-то и можно предложить детям дать самостоятельно. К карикатурам-харак-

теристикам возможна постановка заданий на определение политических и религиозных *взглядов автора*. Например, такое задание предложила А.Я.Юдовская в своей рабочей тетради по новой истории «Кромвель и его правительство сотрудничает с дьяволом» (см. рис. 119). Другим типом задания, также предложенным методистом, является задание на описание ситуации, вызвавшей создание рисунка (см. рис. 120).

Еще одним видом познавательных заданий с карикатурами является объяснение *подрисуточных подписей*. Например, школьникам предлагается объяснить подпись к известной карикатуре XVIII в., на которой изображены священник и дворянин, сидящие на шее у простолюдина. Подпись такова: «Следует надеяться, что скоро эта игра закончится». Как наглядное подтверждение этого выражения можно продемонстрировать школьникам продолжение этой карикатуры, на котором изображены тот же дворянин и священник, сброшенные простолудином со своей шеи (Бурин С.Н. Новая история 1640—1918. — М., 1998. — С. 189) (см. рис. 123, 124).

Объяснение подписей к рисункам можно использовать при рассмотрении карикатур на реформу 1861 г. в России. Известная карикатура того времени «Крестьянин, летящий в омут» сопровождалась надписью: «Переход крестьян от крепостного состояния в срочнообязанное». Карикатура «Волки и овцы» сопровождалась следующей надписью: «Я, господа, в особенности люблю вас потому, что я сам помещик вашей губернии, и я первый дворянин в государстве». Самая известная карикатура на реформу «Мужичок на одной ноге» сопровождалась такими словами: «Что ты, мужичок, на одной ноге стоишь? Да, другую, вишь, поставить некуда. Везде вашей милости земляца. Боюсь, еще за поправу судить будете». В качестве творческого задания школьникам предлагается создание собственной карикатуры на земельную реформу 1861 г. (см. рис. 122).

Для работы с карикатурами можно использовать и другие типы познавательных заданий. Обратимся к уже упомянутой карикатуре «Третье сословие пробуждается». Школьникам можно предложить определить примерное *время создания* данной карикатуры. То же самое касается карикатур на моды. Более творческий тип задания — составление *диалогов участников* карикатуры, «озвучивание» рисунков. Серию таких заданий предложила в своих рабочих тетрадях А.Я.Юдовская (см. рис. 121).

**Рис. 119.** Внимательно рассмотрите карикатуру и определите политические и религиозные взгляды автора рисунка.

---

---

---

---

---

---

---

---



**Рис. 120.** Используя помещенную ниже карикатуру, опишите ситуацию, вызвавшую создание этого рисунка.

---

---

---

---

---

---

---

---



**Рис. 121.** Рассмотрите сатирические рисунки. Постарайтесь определить действующих лиц. О чем они могут говорить? Составьте тексты диалогов и запишите их под рисунками.



**Рис. 122.**



**Рис. 123.** Внимательно рассмотрите карикатуру XVIII в. Рисунок называется «Следует надеяться, что скоро эта игра закончится». Напишите, что имел в виду его автор.

---

---

---

---

---

---

---



**Рис. 124.** Рассмотрите сатирический рисунок «Третье сословие пробуждается». Прокомментируйте рисунок и объясните, в какое время, по-вашему, он мог быть создан? Ответ напишите.



---

---

Как мы уже говорили, особый тип карикатуры — портрет. Целая серия таких карикатур содержится в уже упоминаемом нами учебнике по новой истории С.Н.Бурина. В основном это карикатуры О.Домье: на Луи Филиппа, на Фердинанда II, на папу Пия IX, на А.Тьера и послевоенную Францию, на Наполеона Бонапарта (*Бурин С.Н. Новая история 1640—1918. — М., 1998. — С. 70, 71, 104, 105, 106, 107, 123, 245*).

Работая с карикатурами-портретами, учителю истории необходимо помнить о современных аспектах изучения исторических деятелей. Давно закончилось время однозначной оценки героев, сегодня стремятся к всесторонней характеристике деятеля, его нравственного облика, внутреннего мира, менталитета, идеалов, жизненных принципов, морального выбора, психологического портрета, противоречий в характере (*Ерохина М.С. Историческая личность: современная методика изучения // Преподавание истории в школе. — 1996. — № 7; Копелев Д.Н. Личность исторического деятеля в преподавании истории // Преподавание истории в школе. — 1989. — № 5; Лернер И.Я. О роли человека в истории // Преподавание истории в школе. — 1990. — № 2; Мыскин В.А. Изучение личности исторического деятеля // Преподавание истории в школе. — 1991. — № 4*).

Исходя из намеченных ныне в методике принципов рассмотрения индивидуальных черт исторических деятелей и всесторонней оценки ее современниками, карикатура-портрет может служить важным документальным свидетельством. Кроме того, в данном изобразительном документе присутствует оценка личности современниками. В такой карикатуре мы можем черпать сведения об одежде, профессии или роде деятельности личности, определять его сословную принадлежность, распознавать бытовые детали исторической обстановки.

Отличие карикатуры от обыкновенного портрета состоит в том, что характерные детали, присущие данной личности, отдельные черты характера, привычки, склонности и поступки в ней более подчеркнуты. Школьники в силу этого обстоятельства быстрее их определяют и комментируют, дают образную характеристику.

К портретной карикатуре ближе всего по жанру эпиграмма. Возможности данного средства обучения сегодня не ограничены: она перестала служить только для разоблачения «реакционных» деятелей. При использовании эпиграммы как дополнительного средства к карикатуре учитель истории может ис-

пользовать следующие виды познавательных заданий: определение человека, о ком эпиграмма и карикатура (особенно если на карикатуре не распознать личность), объяснение подчеркнутых в эпиграмме слов и выяснение, как они раскрываются в карикатуре, сопоставление оценки эпиграммы и карикатуры.

Таким образом, возможности сатирических наглядных средств, коим в первую очередь является карикатура, в современном преподавании не только не утратили своей значимости, но, напротив, обрели «второе дыхание». Этому способствуют несколько обстоятельств. Во-первых, карикатуры распространились на новые историко-бытовые сюжеты, расширился спектр «осмеяния» исторических деятелей. Во-вторых, в учебниках появились целые серии подлинных карикатур благодаря тенденции к более документальному их оформлению. Серийность позволяет учителю использовать систему познавательных заданий с применением карикатур. Для одних типов сатирических рисунков достаточно комментирования, описания и объяснения. Для других же используются более сложные виды познавательной творческой деятельности, включая постановку вопросов, обмен мнениями, расшифровку подписей, защиту и критику художника, составление собственных карикатур. В любом случае карикатура приобщает ученика к работе с документальным источником, вводит его в творческую лабораторию историка.



## 7. ГЛАЗАМИ ХУДОЖНИКА

По меткому выражению старейшего методиста В.Н.Бернадского картина представляет собой «параграф учебника, написанный кистью». Однако сегодня учителя истории практически лишены этого замечательного средства обучения истории. Современный учитель не имеет возможности использовать серии настенных учебных картин: они стали библиографической редкостью.

Робкие попытки возрождения серии дореволюционных учебных картин в наше время воплотились лишь в подборках открыток, да и они малодоступны простому учителю (речь идет об изданиях: Картины по русской истории. Из издания И.Кнебея. М., 1908—1913 / Сост. Л.И.Юниверг. — М., 1989; Русская история в картинах. Репродукции из издания С.В.Рождественского, И.Д.Сытина, А.А.Каспари. СПб—М., 1881—1912 / Сост. В.И.Шевченко. — М., 1996). В упомянутых подборках присутствуют все типы учебных исторических картин.

Необходимо также отметить, что во многих современных школьных учебниках и пособиях из-за низкого полиграфического воспроизведения картин совсем не стало. Преподавателям приходится использовать известные произведения живописи на исторические темы из книг или репродукции, или вовсе произведения современных художников. Однако живописная картина художника-современника изучаемой эпохи является в какой-то степени документом того времени, достоверным свидетельством внимательного наблюдателя исторических событий.

А.А.Вагин выделил несколько типов исторических картин: *событийные*, отражающие неповторимые исторические факты-

события, происходившие лишь однажды, *типологические*, отражающие многократно повторяющиеся исторические факты-явления, *описательные* картины с изображениями городов, сооружений, ансамблей, архитектурных памятников и исторические портреты. Методическая работа на уроке с картиной зависит от ее содержания и типа.

А.А.Вагин выделил пять способов применения картины на уроке истории: сюжетное изображение в сочетании с рассказом, изучение деталей на картине, анализ картины с целью серьезных обобщений, эмоциональное воздействие на учащихся во время просмотра, дополнительный информативный ряд. Д.Н.Никифоров указывал на целесообразность сочетания работы с картиной и документами, художественной литературой, условно-графическими средствами, иллюстрациями учебника.

Методисты И.В.Гиттис, Н.В.Андреевская, А.А.Вагин определили различные временные методические моменты в использовании картины на уроках. Она может стать отправным моментом урока, его завязкой, тогда все изучение нового материала строится вокруг нее. Для иллюстрации и детализации объяснения картина может быть включена в процесс изучения нового материала по ходу изложения. Тогда она может быть одномоментно продемонстрирована и вновь убрана. Также картина может служить средством обобщения и закрепления материала, она демонстрируется в конце урока или при закреплении новых знаний.

В методике преподавания истории выделены основные этапы работы над картиной. Они сводятся к следующему. Сначала обязательна подготовка к восприятию картины, обычно она сопровождается сообщением названия и автора, и замечанием о смысле ее демонстрации. Далее следует первичное восприятие картины, которому отвечают вопросы: Что? Где? Когда? За ним следует осмысление отдельных деталей картины, их анализ. Далее — обогащенное понимание целостной картины: обобщение на основе установленных связей между отдельными частями и выводы из анализа деталей.

В методических работах неоднократно подчеркивалась роль картины в усвоении исторического материала: она создает зрительный образ, иллюстрирует теоретический материал, служит источником извлечения новых знаний, является средством актуализации известного материала, выступает как средство усиления эмоционального воздействия на школьников.

Поскольку сегодня используется в основном иллюстративный материал учебника, в частности исторические картины, то остановимся на них подробнее. В теории школьного учебника и методике преподавания истории выделены несколько типов иллюстраций по связи их с текстом учебника и по способам работы с ними. *Дополнительные* иллюстрации служат либо наглядным пояснением к тексту, как бы следуя за ним, либо изображение дополняет материал, отсылает к тексту с тем, чтобы разъяснить непонятное в наглядном образе. Таким образом они дополняют друг друга.

По своей смысловой нагрузке иллюстрации могут выполнять и равноправную с текстом функцию: тогда они так и называются *равноправными*. Они восполняют материал, отсутствующий в тексте. Иллюстрация может выступать и в качестве самостоятельного источника извлечения знаний. Тогда она называется *независимой*. Наиболее ценными иллюстрациями в смысле развития познавательной активности школьников являются независимые и равноправные иллюстрации. На примере этих иллюстраций мы покажем способы организации деятельности учеников на уроке.

Ученика средней и старшей школы привлекает в картинах не столько внешняя занимательность, сколько содержащийся в ней познавательный материал. Его необходимо использовать в различных типах познавательных заданий. Начинать работу с картинами надо с простейших заданий по составлению рассказов и написанию сочинений. Другим вариантом работы с картинами могут стать логические задания на анализ, сравнение, синтез материала картины. Овладевая способами такой деятельности, ученики приобретают умение рассматривать произведения живописи. Тогда возможны и творческие задания по картине.

Одним из художников, чьи произведения проходят «сквозной линией» через курс отечественной истории, является А.М.Васнецов. Не случайно, полотна и акварели А.М.Васнецова всегда составляют неотъемлемую часть иллюстраций учебников по русской истории: они не только создают зрительный запоминающийся образ Москвы и других городов, но и побуждают школьника ответить на вопрос, почитать дополнительную литературу о жизни соотечественников в прошлом. Сам художник был ученым-исследователем. Он рисовал картины типологические и описательные (следуя классификации А.А.Вагина).

Приведем лишь несколько примеров использования его картин на уроках истории (более подробно см.: *Короткова М.В. Работа с акварелями Васнецова в 7—8 классах на уроках отечественной истории // Преподавание истории в школе. — 1997. — № 5*). Произведения Васнецова учитель истории может использовать по-разному. Один вариант — в качестве *зрительной опоры*, например, для фиксации и образного обозначения даты возникновения Москвы. В этом случае используется картина «Постройка первых стен в 1156 году» (картина дана в качестве равноправной иллюстрации в учебниках: *Рыбаков Б.А., Преображенский А.А. История России. 6—7 кл. и др.*

Другой вариант работы с картинами — *материальная иллюстрация* основных идей объяснения учителя, например, демонстрация политики Ивана Калиты по картине «Московский Кремль при Иване Калите» (картина дана в качестве независимой иллюстрации в учебниках: *Рыбаков Б.А., Преображенский А.А. История России; Черникова Т.В. История России IX—XVII вв.*). Имеется в виду идея единения Руси, переезд митрополита из Владимира в Москву, новые церкви в честь побед над Тверью и др.

Обращая внимание учеников на акварели А.М.Васнецова, посвященные Московскому Кремлю, учитель спрашивает: Почему потребовалось вновь строить новые кремлевские стены? В процессе *сравнения картин* учитель предлагает школьникам заполнить сравнительную таблицу: произведения Васнецова в сочетании с ней помогут школьникам понять рост Кремля и причины возведения новых укреплений (см.: таблицу рис. 125).

На уроке «Опричнина Ивана Грозного» для создания *эмоционального эффекта* учитель может продемонстрировать картину «Московский застенок конца XVI века». При ее показе обращается внимание на то, что к Константино-Еленинской башне Кремля, под водяным рвом, окружавшим его стены, была построена оборонительная стрельница, в которой устроили «пытошную». В период опричнины здесь-то и было место пыток. Проходивший в те давние времена мимо мрачных стен человек мог из этих узких, как бойницы, черных отверстий слышать и мольбы о помощи, и стоны, и проклятия. Художник в этой картине использует интересный прием: белокаменные стены поднимаются к самому небу, делая застенок недоступным для чужих глаз, и нет выхода людям, попавшим сюда. Сцена на картине ужасна: группа людей, видимо, родственников в отчаянии и ужасе склонилась над лежащими на земле трупами.

**Рис. 125.** Изучая произведения А.М.Васнецова, заполните таблицу:

	Ю.Долгорукий	И.Калита	Дм.Донской
1. Причины постройки стен и даты.			
2. С какой стороны изображен кремль?			
3. Какие постройки изображены на картинах.			
4. Общие для картин места и постройки.			
5. Отличия стен и башен.			
6. Увеличилась ли территория кремля? Докажите.			



Вид Красной площади во второй половине XVII в.

Для более глубокого и обстоятельного *анализа* картин А.М.Васнецова учащимся можно предложить задание: определить, какая из трех частей Москвы — Китай-город, Белый город, Земляной город — изображается на его акварелях. Ответ нужно аргументировать.

При выполнении этого задания учащиеся переносят известные им признаки этих частей города на новый историко-художественный материал, при необходимости изучают дополнительную литературу, если признаков объекта накоплено недостаточно (см. рис. 126—131).

В ряде случаев картины А.М.Васнецова можно использовать в качестве *самостоятельного источника знаний*. Например, при изучении торговли и товарно-денежных отношений целесообразно рассмотреть картину «Базар XVII века», развития русской мануфактуры — «Пушечно-литейный двор на реке Неглинной в XVII веке», развития русской культуры и быта — «В горнице древнерусского дома» (рис. 132) (картины даны в качестве независимых в учебниках: Рыбаков Б.А., *Преображенский А.А.* История России. — М., 1997; Черникова Т.В. История России IX—XVII вв. — М., 1997; Короткова М.В. Рабочая тетрадь по истории России. VIII—XVIII вв. — М., 1998. Ч. 1. — С. 114; Ч. 2. — С. 37—39).

Оригинальную систему работы с произведениями живописи предложил И.Л.Андреев — автор рабочей тетради «Россия в XVII—XVIII вв.» (М., 1997). Основная его идея состоит в том, что предлагается совместить умственную работу над произведениями живописи со склеиванием, моделированием. Первая группа заданий направлена на *нахождение деталей* в картинах, которые дают определенные логические умозаключения. Например, на картине художника С.В.Иванова «Смотр служилых людей» автор предлагает найти детали, подтверждающие достоинства и недостатки русского войска XVII века (с. 28 рабочей тетради или с. 235 учебника Т.В.Черниковой).

Рассматривая другую картину С.В.Иванова «Во времена раскола», И.Л.Андреев предлагает обдумать сюжет и определить, какие мероприятия церковной реформы отражены в этом сюжете. Детям также дается задание: определить, кто из героев картины выступает за реформу, а кто — против (с. 35 рабочей тетради, с. 331 учебника Т.В.Черниковой).



У Мясницких ворот Белого города в XVII в.



*Рис. 128.*



Старая Москва

*Рис. 129.*

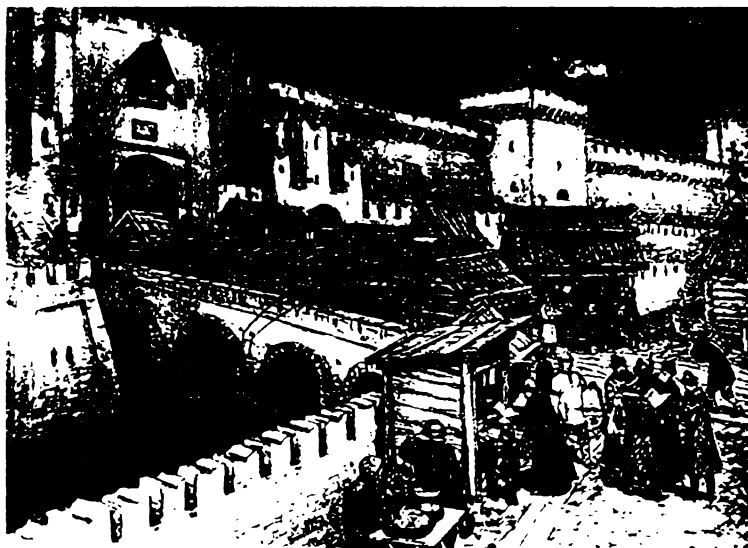

Книжные лавочки на Спасском мосту в XVII веке

*Рис. 130.*



Всесвятский каменный мост. Конец XVIII века

*Рис. 131.*



У стен Деревянного города



*Рис. 132.*

В горнице древнерусского дома



*Рис. 133.* А.Н.Бенуа. «Вахтпарад при императоре Павле I»

Более сложные задания того же плана автор предлагает по истории XVIII в. Так, по картине А.Е.Коцебу И.Л.Андреев предлагает определить, какой этап Полтавской битвы отобразен на ней (с. 57). По картине А.Н.Бенуа «Вахтпарад при императоре Павле I» автор придумал следующее задание: объяснить с помощью материала картины, почему А.В.Суворов отрицательно воспринял военные преобразования императора (с. 94 рабочей тетради, с. 14 учебника Данилова А.А., Косулиной Л.Г. История России. XIX век. — М., 1998).

Другая форма работы с картинами, предложенная И.Л.Андреевым, — это *сопоставительный анализ* текста и картины. На с. 33 приводится отрывок с описанием царя из книги В.О.Ключевского и картина С.В.Иванова «Царь». Задание такое: насколько соответствуют свидетельства историка и художника? На с. 41 и 42 приводится текст с ошибками профессора Головотяпова и картина А.М.Васнецова «Красная площадь». Автор предлагает на основании свидетельств художника-исследователя исправить ошибки в тексте.

Третий тип деятельности предполагает склеивание, *моделирование схем* на основе картин известных художников. На с. 101 и 102 рабочей тетради даны рамы картин и подписи. Ученику нужно вырезать изображения и вставить их в нужные рамы. На с. 26 автор предлагает составить из репродукций известного художника С.В.Иванова схему государственного устройства, точнее вклеить репродукции в схему на определенное место. Причем заранее синим цветом обозначена исполнительная власть, зеленым — судебная, желтым — совещательные органы. Предлагается перечень картин: «Приезд воеводы», «Приказная изба», «Боярская Дума», «Земский собор», портрет царя (эти же картины в учебнике Т.В.Черниковой с. 233, 313, 321).

Многие известные полотна XIX в. школьники могут при выполнении познавательных заданий буквально «прочсть заново». Один тип деятельности при работе с событийными картинами — задания на *восстановление истинной фактуры* исторического события на основе определения верного или ошибочного воспроизведения в версии художника. Примером могут служить полотна, отражающие восстание декабристов.

Прежде всего — это акварель придворного художника К.И.Кольмана, написанная в 1830 г. (рис. 134). О том, что карти-



на не современна событиям восстания, свидетельствуют здания Сената и Синода, которые были построены позже. Налево изображен забор строящегося Исакиевского собора, на переднем плане — рельсы, проложенные для перевоза камня с берегов Невы. Всадник на белом коне — это Николай I. Увидев эту картину, Николай I выразил свое одобрение и похвалил А.Х.Бенкендорфа за то, что тот заказал ее художнику. Единственную неверную деталь, которую он нашел: это масть коня. Детям предлагается провести исследование по этой картине и найти все ошибки в изображении восстания. Картина дана в учебниках Л.М.Ляшенко «История России. XIX век» (М., 1998); А.А.Данилова, Л.Г.Косулиной «История России. XIX век» (М., 1998); А.Н.Боханова «История России XIX—начала XX века» (М., 1998).

Данное произведение школьникам предлагается сравнить с двумя другими — картиной В.Ф.Тимма «Восстание 14 декабря 1825 года», написанной в 1853 г., и картиной Р.Р.Френца на ту же тему, созданной уже в XX в. В ходе сравнения выявляются различия в отображении восстания декабристов художниками, выясняются разные моменты хода восстания. Для того, чтобы учащимся было легче познать реальную картину события, привлекаются документы, картосхемы и цифровые данные.

Совсем иную задачу учитель истории намечает при работе с типологическими картинками. Ключевым моментом в данном случае является *воссоздание образа времени*, эпохи. Примером может служить картина М.В.Добужинского «Город в николаевское время» (см. рис. 135). Демонстрируя эту картину школьникам, учитель обращает внимание на то, что при Николае I на улицах были расставлены полосатые будки. Столбы для освещения со стеклянными фонарями также окрашивали в полосатый цвет. В каждой будке проживали два будочника из старых солдат-инвалидов. Внутри будки было помещение с русской печью и нарами. Дежурили будочники посменно. Они должны были обеспечивать на улицах тишину и порядок. Рассказ дополняется стихотворением М.Ю.Лермонтова:

Там есть еще четыре будки,  
При них два будочника есть,  
По форме отдают вам честь,  
И смена ест два раза в сутки.

(картина дана в качестве независимой иллюстрации в учебнике Л.М.Ляшенко «История России. XIX век»).

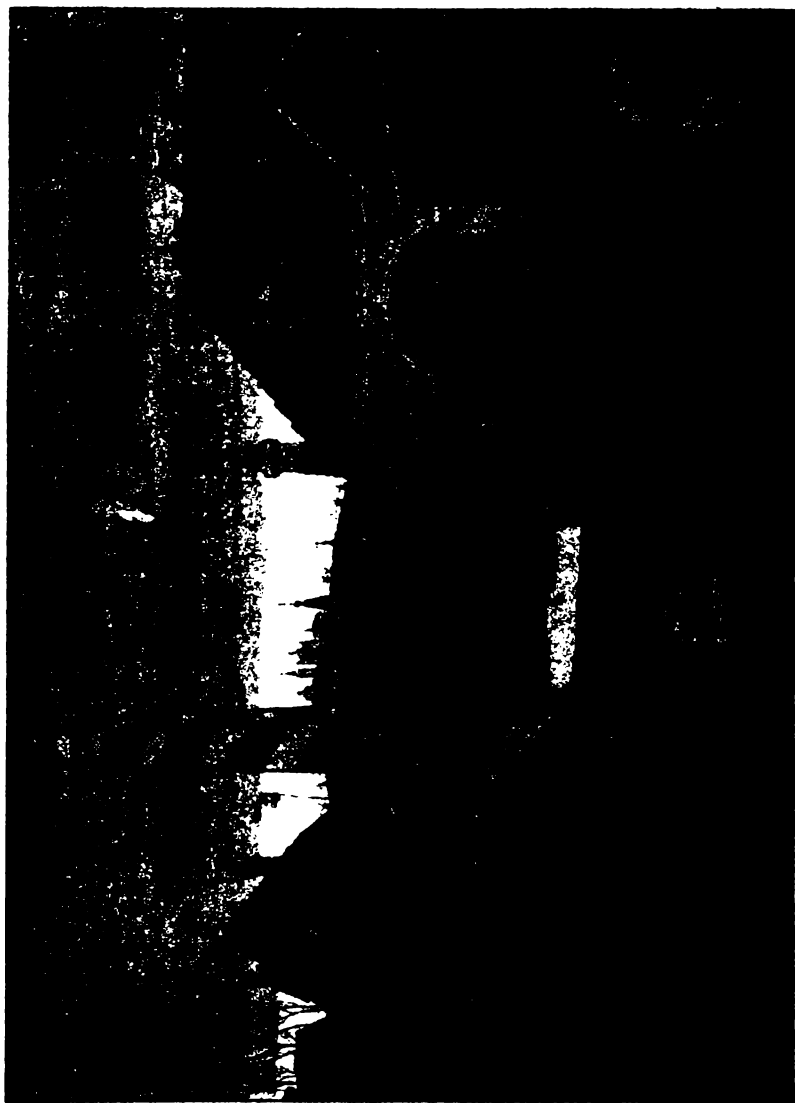

М. В. Добужинский. «Город в николаевское время»

*Рис. 136.*



Г.Г.Мясоедов. «Земство обедает»



Картина может быть использована для организации творческой деятельности школьников. Одним из ее видов является *«оживление» образов* произведения путем драматизации и персонализации. Примером может служить известное полотно художника Г.Г.Мясоедова *«Земство обедает»* (см. рис. 136). Давая задание составить диалог между героями картины, учитель обращает внимание, что у крыльца земской управы крестьянские депутаты подкрепляются черным хлебом и луком, а в открытом окне над ними виден официант, перетирающий тарелки для обильного обеда других депутатов (картина дана в качестве независимой иллюстрации в учебнике Л.М.Ляшенко; А.А.Данилова и Л.Т.Косулиной).

Еще одним продуктивным видом деятельности школьников по картине является *«опознание» действующих лиц* произведения. Примером может служить серия картин И.Е.Репина о народниках. К ним относятся: *«Арест пропагандиста»*, *«Отказ от исповеди»*, *«Под конвоем»*, *«Сходка»*, *«Не ждали»* и др. — всего 12 картин. Картина *«Арест пропагандиста»* отражает аресты участников *«хождения в народ»* осенью 1877 г. (см. рис. 137). Учащимся предлагается рассмотреть картину и ответить на вопросы.

Во всех репинских картинах показано одиночество народников. Как это демонстрируется на данной картине? Почему арестованный с такой ненавистью смотрит на мрачную фигуру крестьянина, в доме которого он, по-видимому, жил? Найдите на картине лиц, производящих обыск, — исправника, сотского, десятского, сыщика, и узнайте, почему они так назывались. Покажите также понятых и секретаря канцелярии. Кто сидит в глубине картины на скамейке? Кто сочувствует арестованному? (картина дана в качестве независимой иллюстрации в учебниках Л.М.Ляшенко, А.А.Данилова и Л.Т.Косулиной).

В качестве закрепления материала темы по картине И.Е.Репина *«Не ждали»* можно предложить творческое задание: сочинить свою историю революционера-народника — героя картины. На картине В.Е.Маковского *«Вечеринка»* изображена народническая сходка. Школьникам предлагается распознать на полотне среди героев — убежденных сторонников бунтарского, пропагандистского и заговорщического направлений в народничестве. Также можно *«оживить»* ситуацию, придумав спордиалог участников сходки (картина в учебниках Л.М.Ляшенко, А.А.Данилова и Л.Т.Косулиной).



И.Е.Репин. «Не ждали»

При изучении тем по истории русской культуры учитель может использовать еще один вид деятельности учащихся в работе с картинами. Им предлагаются *меткие оценочные высказывания* о том или ином произведении художника с последующим их объяснением на основе самого произведения. Приведем несколько подобных примеров:

О том, как люди на свете живут,  
Как иные на чужой счет жуют.  
Сами работать ленятся,  
Так на богатых женятся.

(П.Федотов)

И был последний день Помпеи  
Для русской кисти первым днем!

(Е.Баратынский)

Савраска увяз в половине сугроба —  
Две пары промерзлых лаптей  
Да угол рогожей покрытого гроба  
Торчат из убогих дровней.

(Н.Некрасов)

Не ужасайся их пения дикого!  
С Волхова, с матушки Волги, с Оки,  
С разных концов государства великого —  
Это все братья твои — мужики!

(Н.Некрасов)

«Этот старый важный чиновник — живое лицо, невеста рядом с ним — портрет невесты художника и стоящий со скрепченными руками — это сам художник, как живой».

(В.Гиляровский)

«Тихо светит по всему миру: то месяц показался из-за горы. Будто дамаскою дорогою и белою, как снег, кисеею покрыл он гористый берег Днепра».

(Н.Гоголь)

Таким образом, произведения живописи могут служить важным средством наглядности и организации продуктивной деятельности на уроке истории. Характер произведения определяет и методику работы с ним. Простейшими приемами работы с картинами являются описания, рассказы, сочинения по содер-

жанию картины. Более сложным видом деятельности является ее анализ. Еще более сложным творческим видом деятельности по произведениям живописи является узнавание героев картины, «оживление» произведения путем составления диалогов и придумывания их историй.

Картина художника может выступать на уроке в различных ролях: в качестве зрительной опоры, материализованной иллюстрации, эмоционального эффекта, объекта выявления деталей, самостоятельного источника новых знаний, средства моделирования схем. Она также может помочь воссоздать образ эпохи, прояснить реальную картину исторических событий, стать источником «опознания» действующих лиц и творческой интерпретации материала. Все это делает картину достаточно продуктивным средством наглядности.

## 8. СВОИМИ РУКАМИ

В условиях необеспеченности наглядными пособиями современных кабинетов истории все более распространяется практика изготовления макетов и моделей своими руками. Материальные памятники, воплощенные в моделированных объектах, — это спутники жизни прошлого, без которых нельзя понять как сути этой жизни, так и отдельных явлений, которые были присущи определенному времени.

Нам представляется, что в данной работе нет надобности подробно описывать, насколько для школьников (и даже студентов-историков педагогических вузов) является полезным моделирование. Оно развивает творческие способности, пополняет их исторические знания и представления, заставляет предметно взглянуть на историческое прошлое.

Важным представляется то обстоятельство, чтобы учитель, студент и ученик не относились к модели как к игрушке, добились лишь зрительного сходства с оригиналом, «похожести» на него. В этом смысле неocenимую роль играют действующие модели, макеты, приближающиеся к музейным экспонатам. Самодельные модели должны как можно больше приближаться к оригиналу. Натуральным должен быть материал (деревянные части — из дерева, каменные — из камня, металлические — из металла), а техника изготовления должна напоминать технику прошлой эпохи.

В методике модели условно можно поделить на несколько видов: общественные здания (храмы, дворцы, театры), частные постройки (жилища), орудия труда и технические приспособле-

ния (от ручного рубила до водяных мельниц), оружие (от лука до самолетов), предметы быта (печи, мебель, посуда, утварь), одежда (костюмы, головные уборы, украшения). Также изготавливают копии отдельных вещей и целые комплексы (например, макет греческого дома с утварью).

Чтобы показать учащимся процесс развития техники и уровень жизни народов, макеты обязательно надо показать в действии: как оружие стреляет, как печи работают, как технические приспособления облегчают труд и жизнь людей.

«Строительным» материалом для макетов являются: картон и бумага, краски, лучина (бруски), которые можно наколоть из сухих еловых или сосновых поленьев, фанера, круглые палочки, которые получают при срезании сучьев деревьев, куски целого дерева, сосновая кора, пластилин. Гигроскопическая вата вымачивается в клейстере и получается прекрасный пластичный материал для лепки барельефов, зубцов крепостных стен, куполов.

Пластилин достаточно редко используется как «строительный» материал для моделей, так как имеет существенный недостаток: изменяет свою форму и плавится при высокой температуре, например, в жару. Поэтому пластилиновые модели лучше всего делать на каркасе из прочной проволоки (например, для фигур людей используется каркас в виде буквы П). Пластилин гораздо лучше сохраняется и не теряет своей формы, если его покрыть гуашью. Тем не менее из пластилина лучше изготавливать небольшие вещи (сосуды, изразцы, предметы утвари).

Большой редкостью стал сегодня гипс хирургический, который раньше свободно продавался в аптеках. Его можно использовать, как и алебастр, для имитации камня. Более всего разработана техника изготовления пособий из папье-маше. Вместо металла целесообразнее использовать тонкие листы железа, луженого олова, жести, консервные банки. Куски обыкновенного стекла используются в макетах не столько для окон, сколько для имитации водоемов. Для создания окон рекомендуется целлофан.

Для имитации ландшафта полезными могут оказаться древесные опилки, окрашенные в зеленый, желтый или коричневый цвет. Для этого надо развести гуашь в какой-либо емкости и поместить туда все опилки. Каменистая поверхность имитируется обсыпной толченой глиной и крашеным толченым мелом с предварительной окраской. Лесной мох — очень хороший материал для имитации кустов и деревьев.

Деревья на макете можно изготавливать из бумаги, жести, куриных перьев, цветных ниток, мха, мочалки, пробки, губки, опилок. Например, если выщипать губку зеленого цвета, то можно получить крону дерева. Для работы по макету рекомендуется использовать нитки, веревки, проволоку, гвоздики, булавки, иголки. Также необходим столярный клей, клейстер, гуашь, тушь, лак, масляные краски, акварель. Для работы с деревом нужен столярный инструмент.

Для имитации различных строительных материалов в макетах архитектурных сооружений используется окраска и обсыпка картонных моделей. Главным материалом в этом процессе является толченый мел. Толченый кирпич может прекрасно изобразить черепичную крышу. Скульптурные украшения зданий лепятся из пропитанной клейстером ваты. Акварелью имитируют росписи стен и фрески.

В.Е.Вакурко в книге «Оборудование уроков истории самодельными наглядными пособиями» рекомендует в качестве материала пластическую массу. Ее можно изготовить из бумажной массы, замоченной в воде и растертой на терке, эту массу смешивают с мелом, глиной, пеплом, асбестом, клеем и олифой. Также можно использовать опилки, мел, столярный клей и олифу. Лепка такой массы производится специальными лопаточками.

При моделировании нужно также помнить, что окраска готовых макетов масляными, эмалевыми красками или лаком не только имитирует естественный вид изделия, но и укрепляет его поверхность. Масляные краски в тубике, разведенные на олифе и лаке, дают непрозрачный блестящий фон. Окраску макета желательно проводить дважды: первый раз он как бы грунтуется, накладывается фон, после чего расписывается и наносится декор. После окраски иногда наносят лак (например, на деревянные изделия), обжигают для придания максимальной достоверности.

Прежде чем сделать любой макет, необходимо выполнить *чертеж*. Для этого используется бумага, линейка, карандаш. Школьникам необходимо пояснить, что в чертеже должен соблюдаться *масштаб*. Сначала нужно попробовать сделать чертеж шаблона из простой бумаги, затем его вырезать и прикинуть, что получилось. Затем уже приступать к оригиналу чертежа.

Не имея возможности показать все примеры по изготовлению различных наглядных пособий, мы ограничимся теми, которые отражают труд и повседневную жизнь в далекие эпохи.

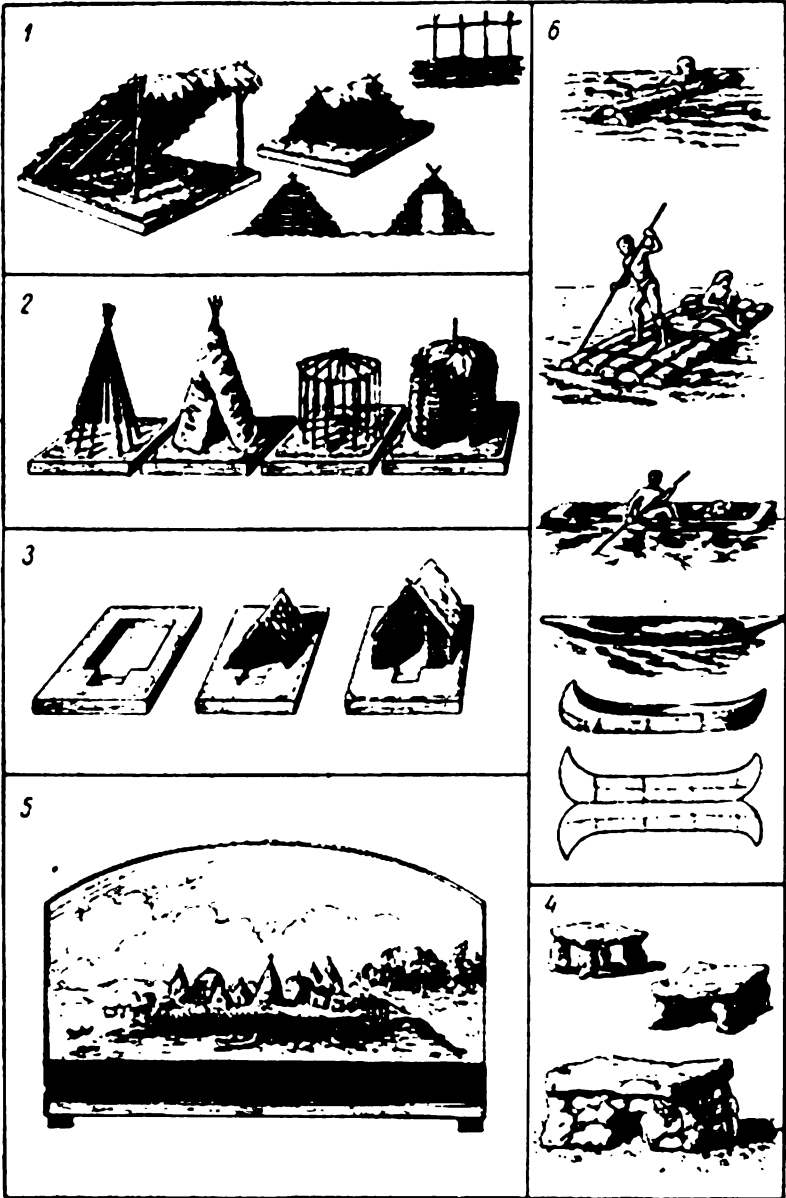



*Рис. 139.*

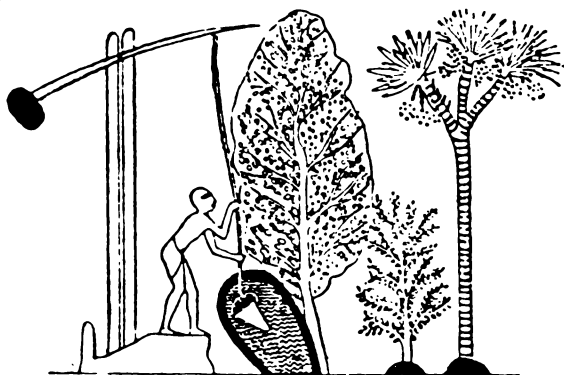

Шадуф

*Рис. 140.*

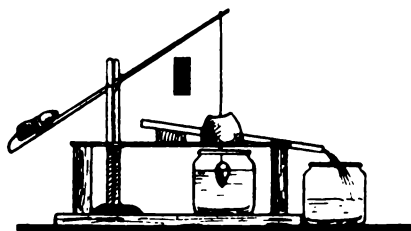

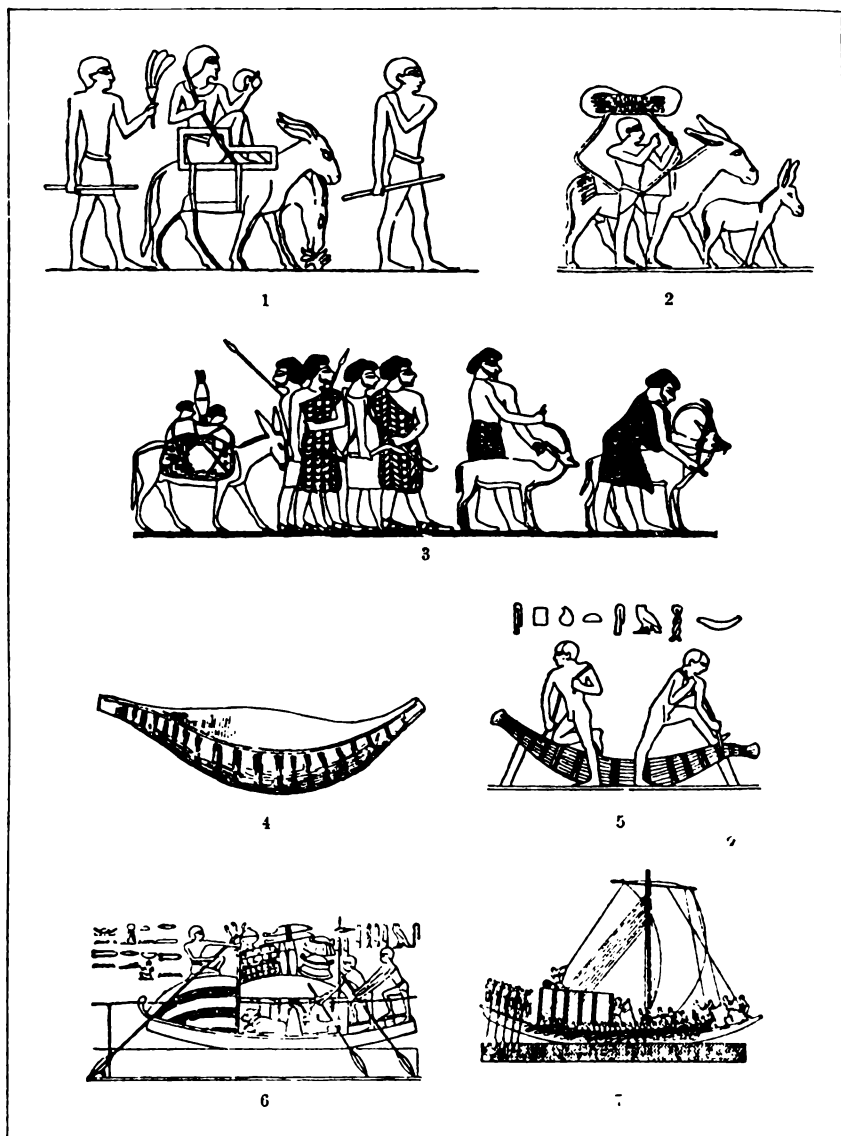

Лодка

Материалом для макетов первобытных жилищ служат палочки, не очищенные от коры, куски коры, солома и тростник для имитации крыш и стен, писчая бумага, оклеенная ватой и покрашенная, — для имитации звериных шкур. Для макетов первобытных жилищ также следует использовать мох, заранее высушенные листья, тонкие прутики. Важно показать различные типы первобытного жилища — хижины, юрты, свайные постройки, пещеры, дольмены (см. рис. 138).

При изучении темы «Древний Египет» целесообразно построить модель шадуфа, который отчасти напоминает деревенский «журавль». Сам колодец делается из красного пластилина (имитация глины). Для коромысла — прут, к толстому концу которого привязан камень, а к тонкому — ведро (из темного пластилина) с отверстиями ушками. Коромысло крепится к выемке. Рядом с колодцем — наклонный желоб, по которому будет стекать вода. Для демонстрации работы шадуфа используются две банки с водой — одна под колодцем, вторая — на краю желоба, поверхность «земли», на которой помещается шадуф, красится в черный цвет и черные опилки (см. рис. 139, 140).

Можно также изготовить макет жилища — небольшой усадьбы египтянина с плоской крышей и садом. По рисункам можно воссоздать утварь и мебель египетского дома (см. рис. 142). Египетская лодка безусловно заслуживает макетирования. Конструкция ее крайне оригинальна. При небольшой нагрузке в воду погружали среднюю часть лодки (по длине), оставшиеся две трети с носа и кормы поднимались высоко над водой. Благодаря такой конструкции лодка скользила по поверхности, почти не встречая сопротивления воды. Мачта была спереди, все суда сохраняли весла (см. рис. 141).

В кабинете истории желательно также иметь кусочек египетского папируса. Скарабей был одним из самых популярных амулетов египтян. Макет такого жука школьники с удовольствием делают из всевозможных материалов.

При изучении темы «Древняя Греция» можно изготовить ряд полезных макетов: древнегреческий корабль, макет театра и маски, храма, треножника, раскрашенной вазы из дерева или папье-маше, целого греческого дома. Макет древнегреческого корабля и храма представлены на рис. 143, 144.

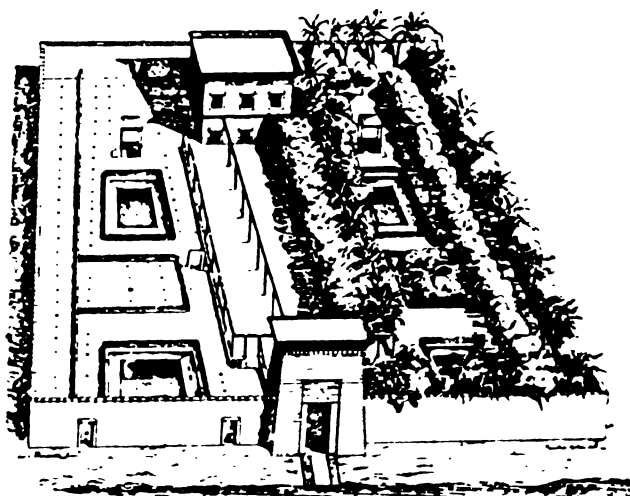

2

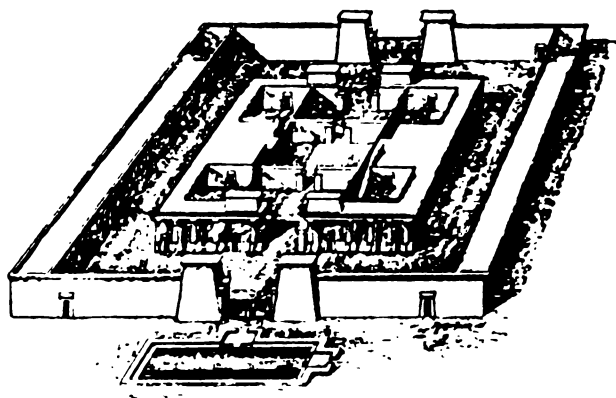

4

Египетское жилище (макет)

Рис. 143.

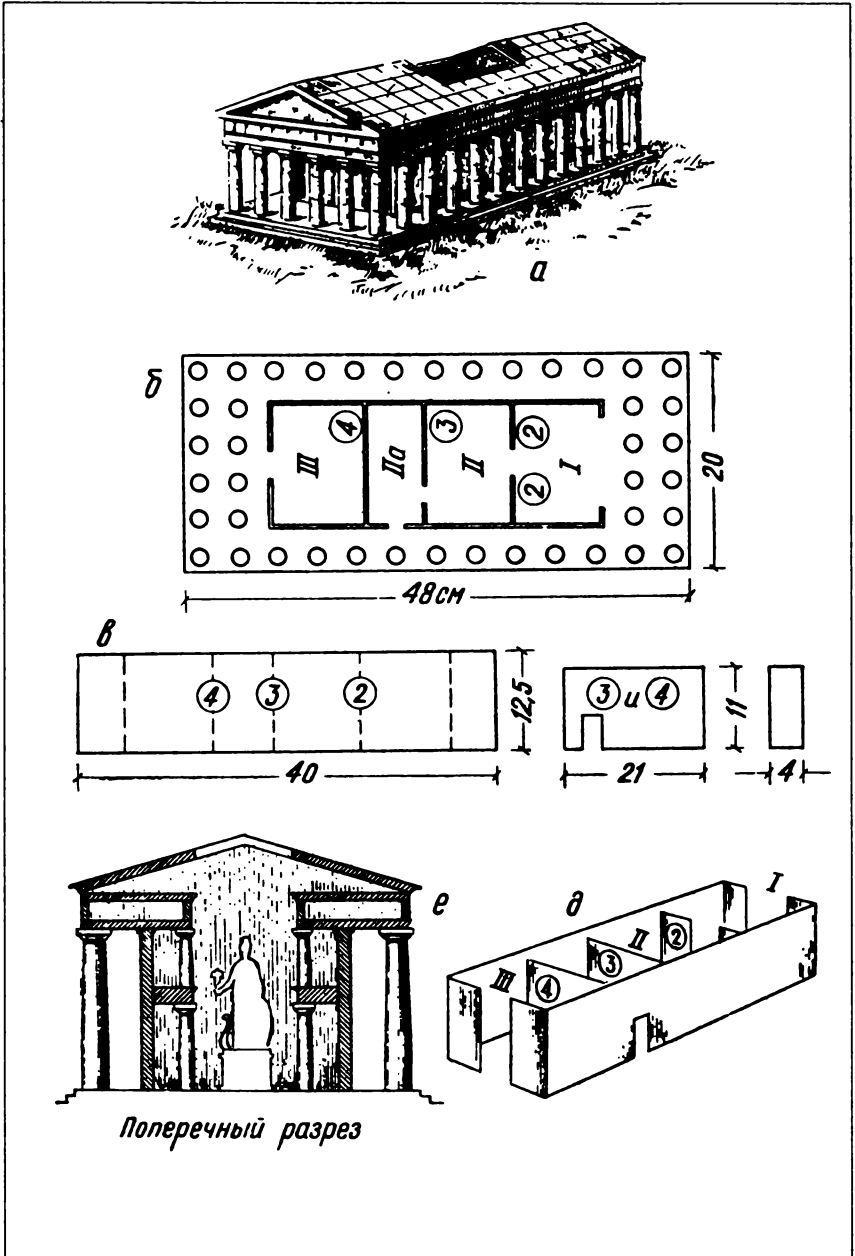



Рис. 145.



Рис. 146.

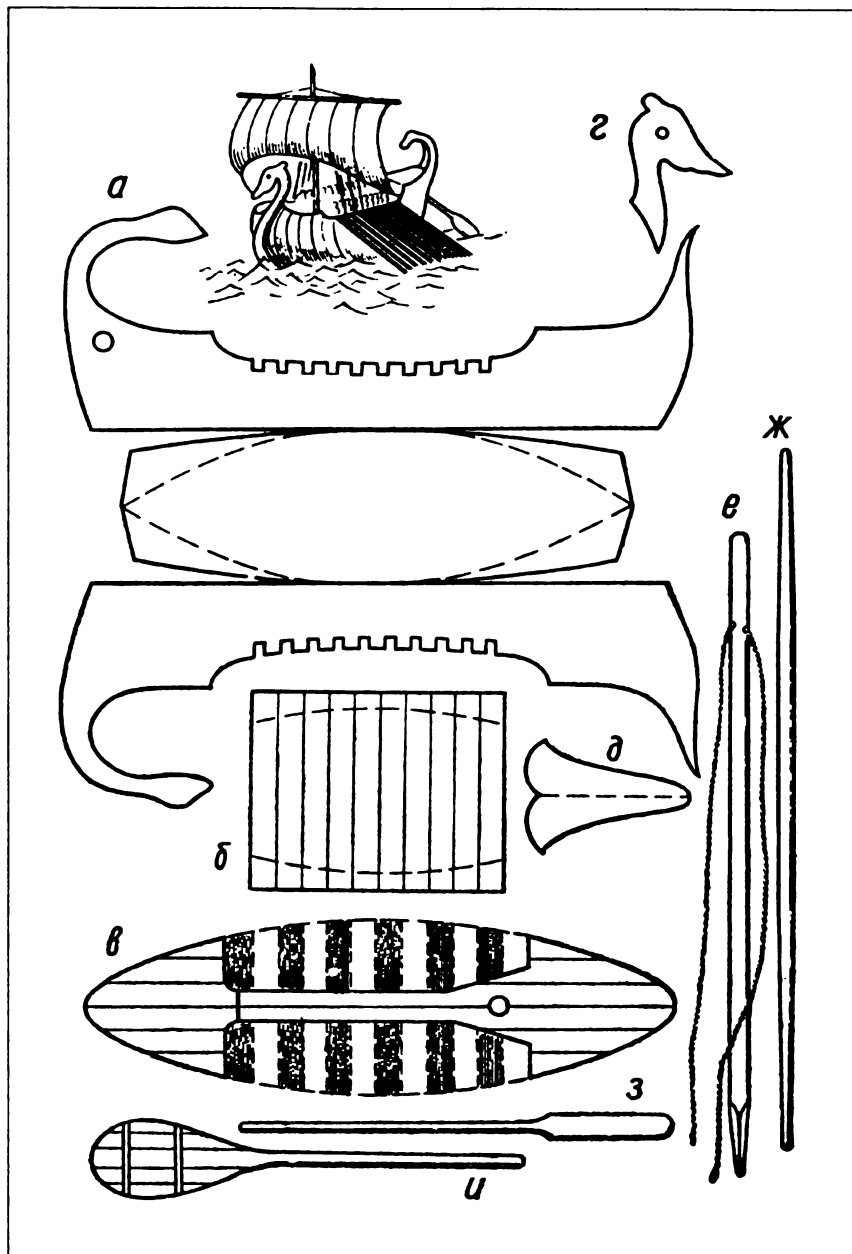

К уроку, посвященному древнегреческой школе, каждый ученик может изготовить восковые таблички-дощечки, опущенные в растопленный воск или парафин, тонкие палочки из дерева. Написав такой палочкой на восковой дощечке, учащиеся быстро запоминают ее название — «стиль» и выражение: «у каждого свой стиль». Если буквы нечетко проступают, то поверхность посыпают мелко толченым и просеянным углем, а потом лишнее стряхивают (уголь остается только в углублениях).

Замкнутость греческого жилища подчеркивает макет дома, который можно изготовить из картона (см. рис. 145). Черепичную крышу красят в красный цвет или посыпают мелко толченым кирпичом. Чтобы показать на макете и внутреннее убранство жилья, можно в двух-трех помещениях или во всем доме крышу прикрепить лишь с одной стороны, а с другой ее сделать откидной для просмотра внутренней обстановки. Мебель следует вылепить из пластилина, остальную утварь — из твердой бумаги, материи, проволоки, дерева (опыт изготовления макета был осуществлен студенткой исторического факультета МПГУ О.Кокоревой).

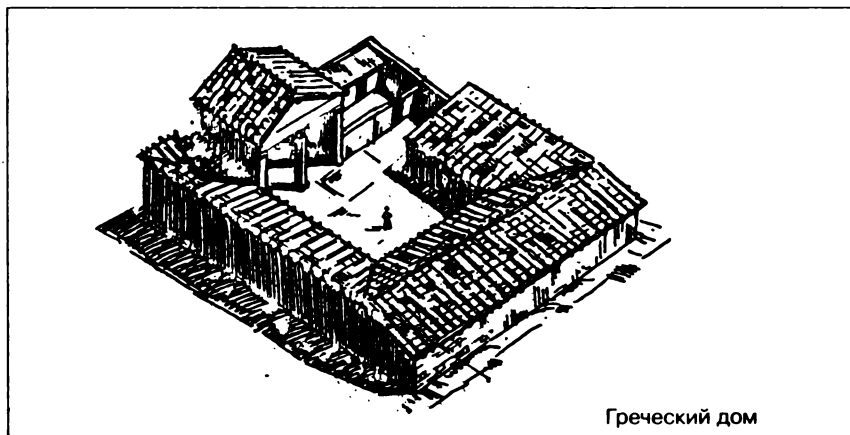
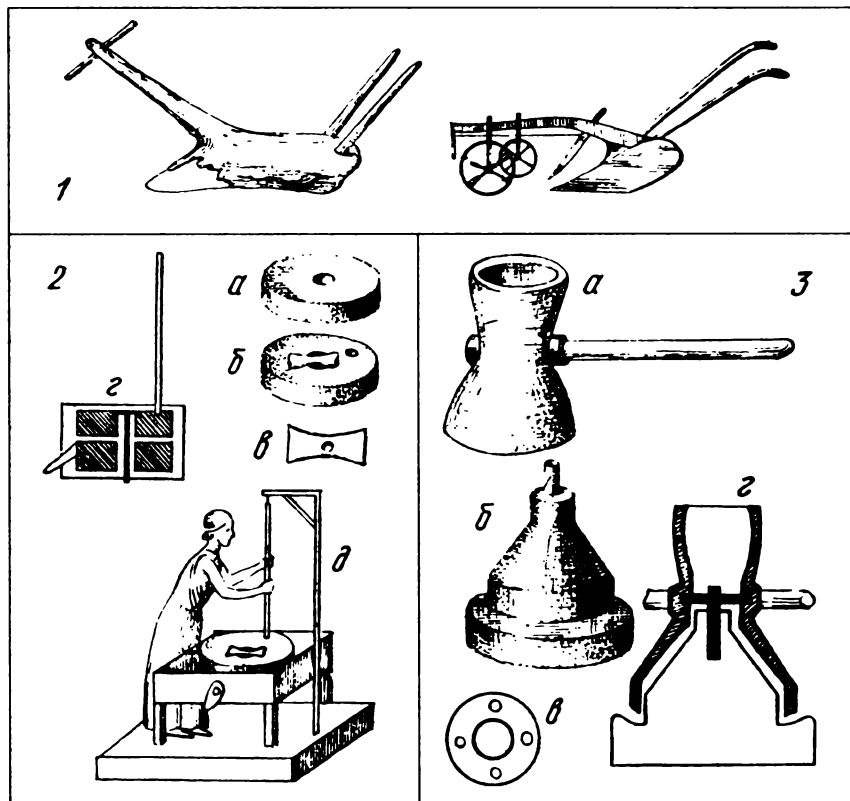
При изучении темы «Древний Рим» учитель также может организовать деятельность учащихся по изготовлению макетов. Это — и триумфальные арки, колонны, оборонительные сооружения, башни, осадные орудия, орудия труда и храмы, частное жилище — домус.

Римляне значительно усовершенствовали мукомольное дело, поэтому целесообразно изготовить древнеримские жернова и мельницу. Они делаются из глины (см. рис. 146). В жернова засыпается зерно, и они вращаются, мука высыпается в ящик. Устройство мельницы более сложно. Неподвижный жернов из камня имел конусовидную форму. На конце надевался бегун — вращающийся жернов, напоминающий два цветочных горшка, соединенных общим дном.

Зерно засыпалось в верхний горшок и просыпалось между жерновами, перетиралось в муку и ссыпалось в желоб. Верхний жернов держался на весу, поэтому между жерновами была щель. Нижний горшок имел дно в виде круга с пятью отверстиями. В цилиндрическую часть нижнего жернова прочно вставляли железную ось. Шайба, центральным отверстием насаженная на ось, удерживала на себе верхний жернов на определенном расстоянии от поверхности нижнего, а зерно просыпалось



в четыре маленьких отверстия, расположенных по окружности точно над щелью. На верхнем жернове были утолщения, в которые вбивали ямы. В эти ямы вставлялись прочные палки, за которые рабы вращали верхний жернов. Можно также изготовить и римский давяльный пресс — приспособление для производства вина.

Для работы над моделями по римскому быту следует использовать книгу «На семи холмах» М.Ю.Герман и Б.П.Селецкого, Ю.П.Суздальского и М.Е.Сергеенко «Помпеи». Особое внимание в макете римского дома следует уделить центральному помещению — атриуму с дождевым бассейном. На крыше остается открытая часть, а внутри — прямоугольный бассейн, для имитации которого используется стекло. При «строительстве» перистилия целесообразно применять деревья, зелень, цветы из крашеных опилок, мха, веток. Для имитации римского пола можно использовать детскую мозаику или камешки, выложенные по сырой глине.

В курсе истории средних веков можно продолжить изготовление макетов и моделей по тем же самым направлениям. Весьма важным является показ верхнебойного и нижнебойного колес в макетах (см. рис. 147, 148). Макет водяной мельницы можно сравнить с зернотерками, жерновами и римской мукомольней.

Школьники при изучении курса истории средних веков с интересом изготавливают гончарные круги, а также макеты ткацкого производства.

Горизонтальный станок в средние века вытеснил старый вертикальный. При его изготовлении следует использовать рамку из брусков, на которую по краю вбивают гвоздики. Нитками соединяются задний и передний край. От гвоздей, оказывающихся без пары, отводятся нитки в интервалы переднего ряда и привязывают их к поперечной палочке. Поднимая и опуская палочку, изготовитель макета натягивает нить и дает зев между нитями то в одном, то в другом положении. Закладывая каждый раз в зев уток — поперечную нитку, мы получаем переплет утка и основы, то есть ткань (см. рис. 149).

При изучении темы «Феодальный замок» учащимся дается задание создать гербы. Возможно и коллективное изготовление макета замка. На рисунке 150 показан макет и план к нему. Для него используются бруски для подножия, бумага, глина. Сами башни «строятся» из бумаги, как показано на рисунке.

Рис. 147.



Рис. 148.



Рис. 149.

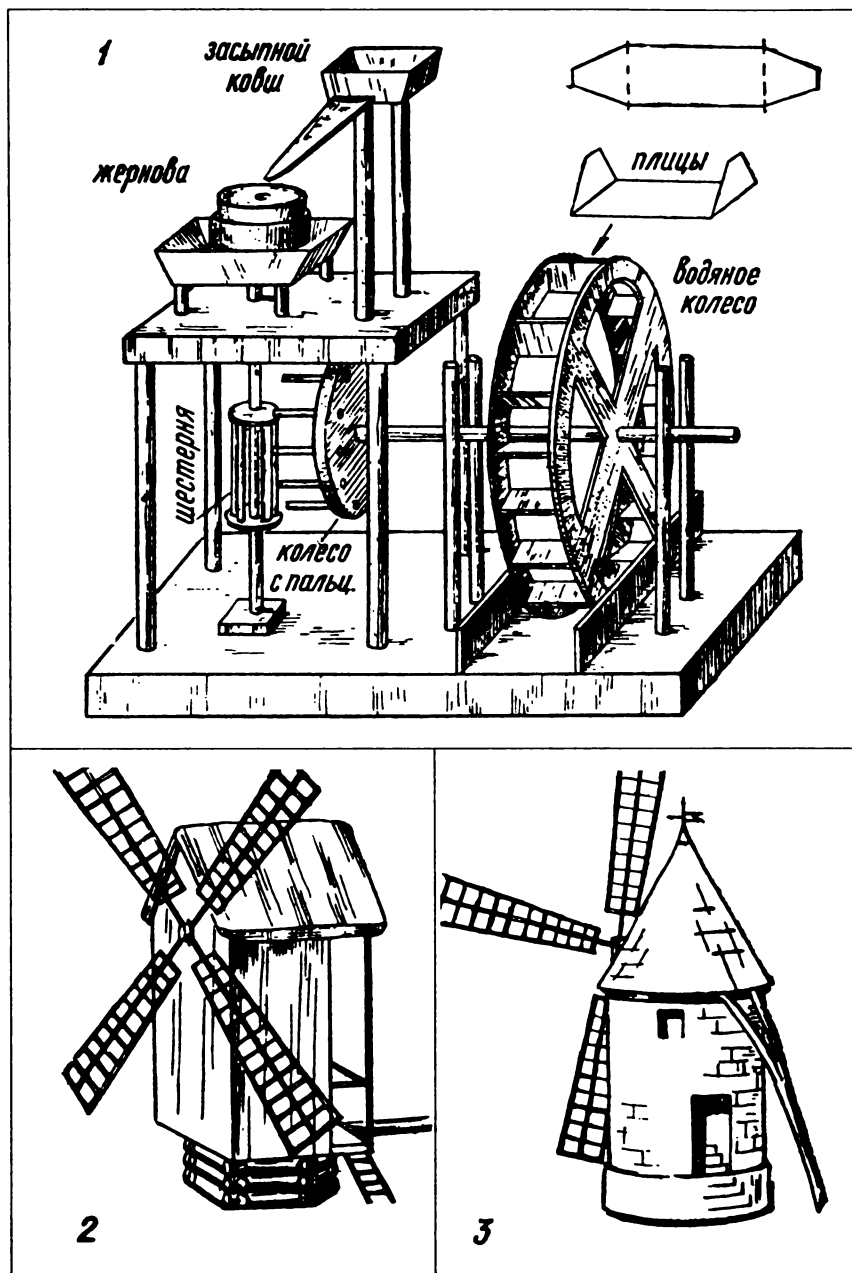

Рис. 150.

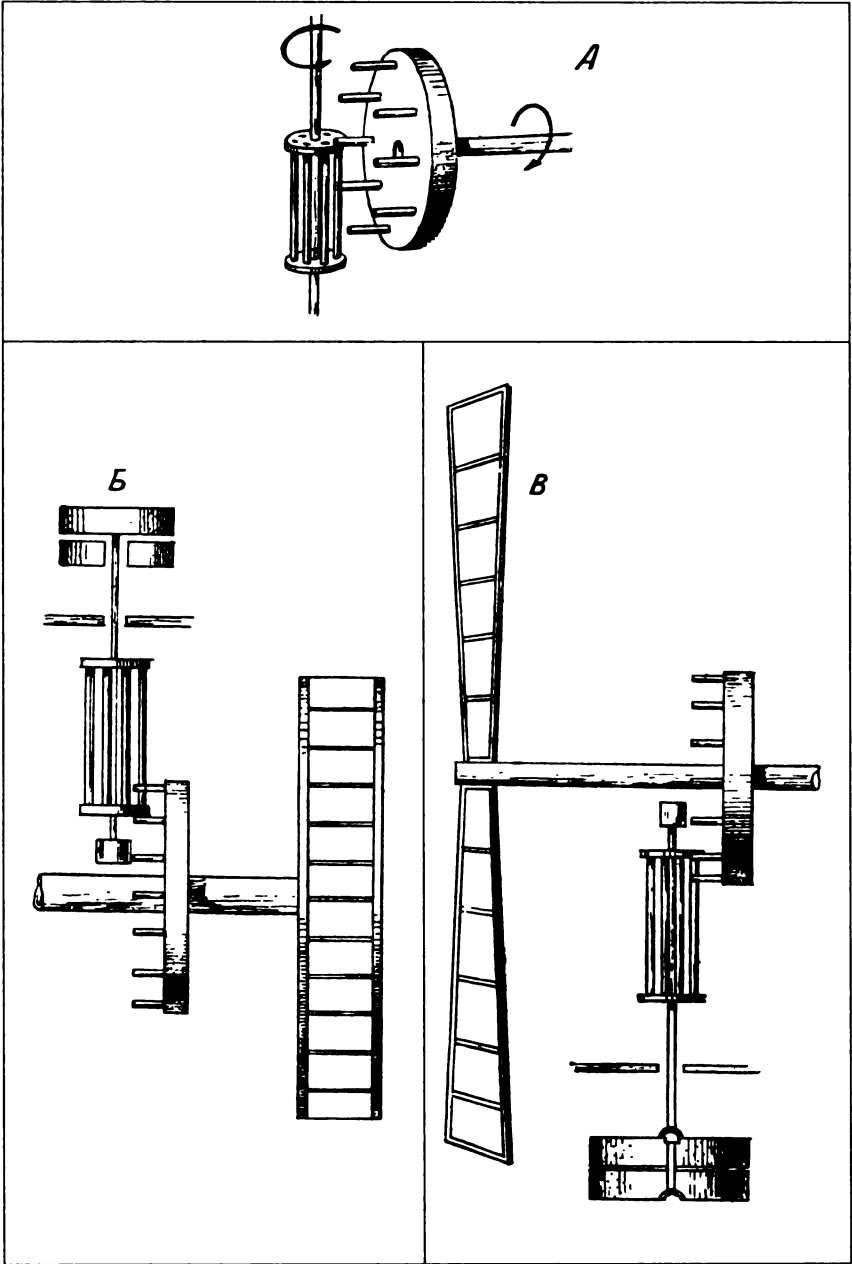

Рис. 151.

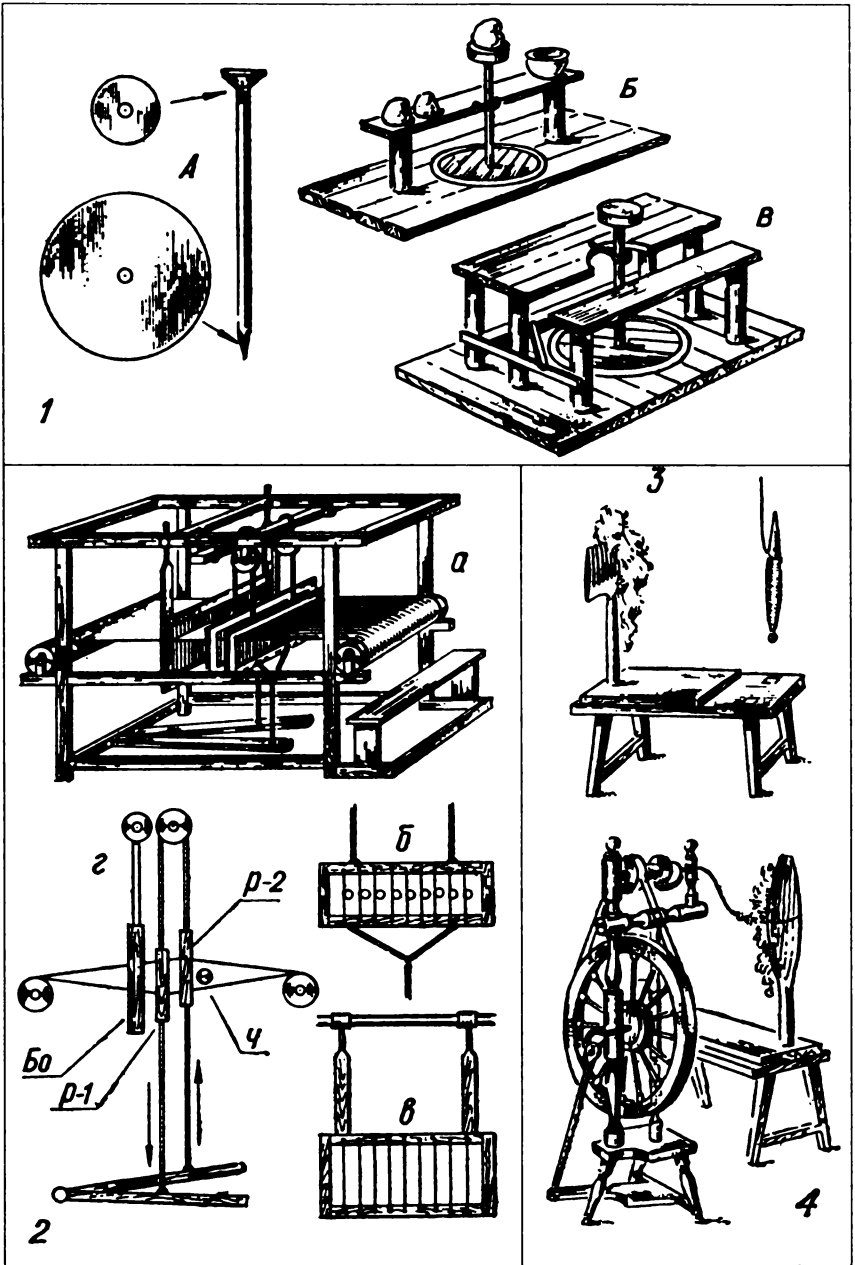

Рис. 152.

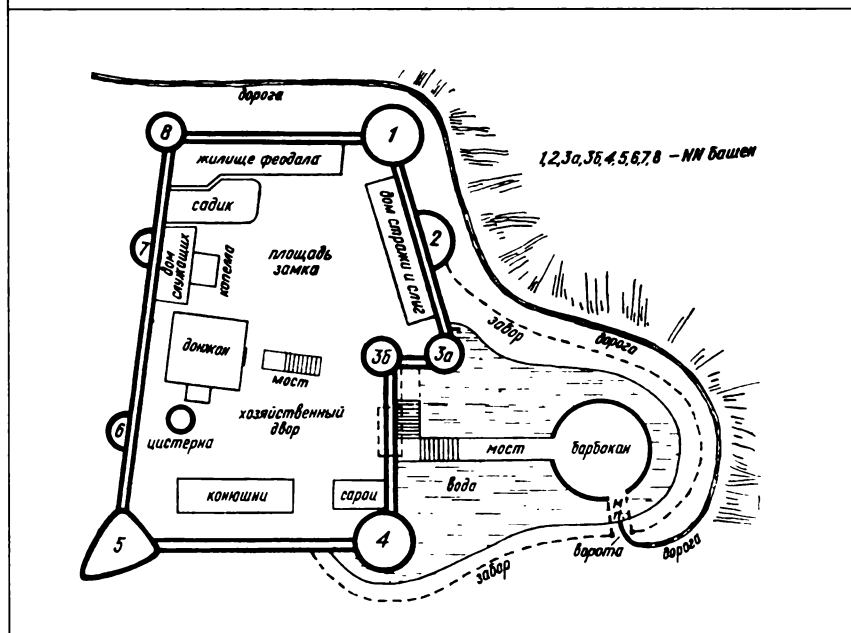
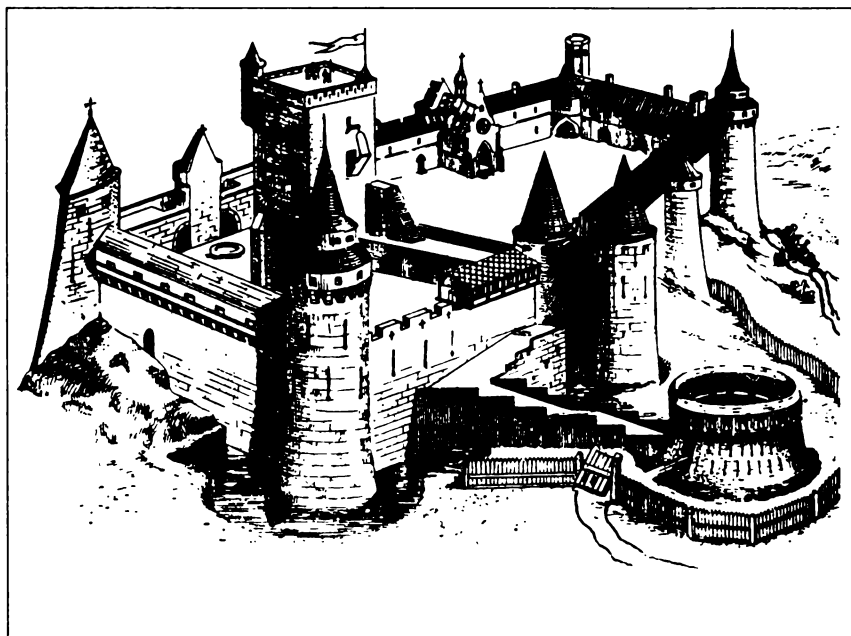

После моделирования башен строятся стены замка. Стены приклеиваются к макету. Соединение башен и стен в единый макет является наиболее значимой частью работы. Для этой цели используется клей, вата, ножницы. Закончив сборку и склейку, можно приступать к покраске замка. Краску для стен делают из толченого мела, глины, белой гуаши, с добавлением туши и охры. Крупинки глины изображают каменную поверхность. Крыши лучше покрыть лаком (см. рис. 151).

Изучение курса отечественной истории также предполагает создание и использование макетов. Важно изготовление сохи, плуга, бороны. Главной деталью сохи является доска-рассоха, изготавливаемая из лучины. На конец вилки надеваются два треугольных лемеха из жести. Далее делаются колодки, оглобли, переднюю колодку прибивают к оглоблям. Сзади прибивают рассоху, вплотную к ней — заднюю колодку с ручками. В макете используются нитки, как это показано на рисунке 152. Оглобли у сохи короткие, а лошадь ее тянула за веревочные построжки. Пахарь легко поднимал соху, удерживая ее на весу.

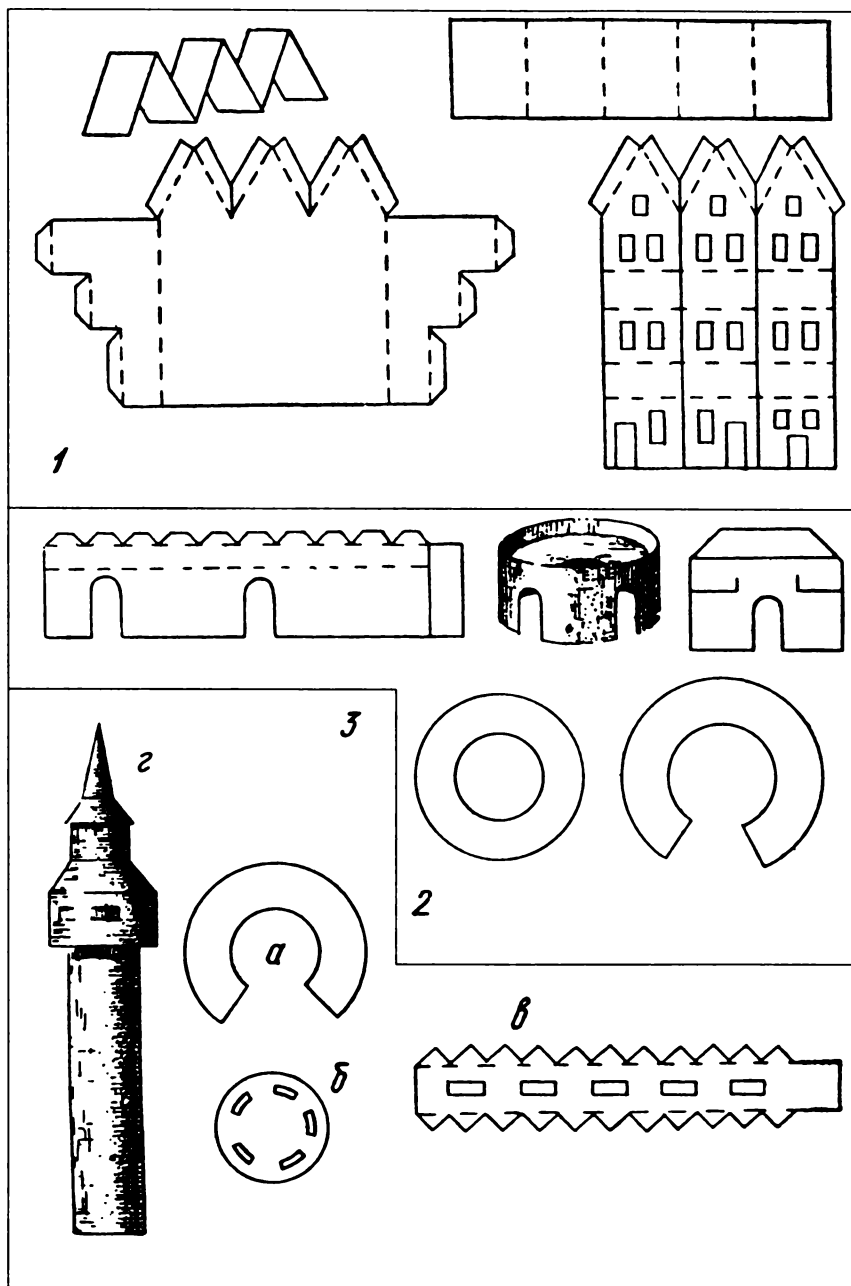
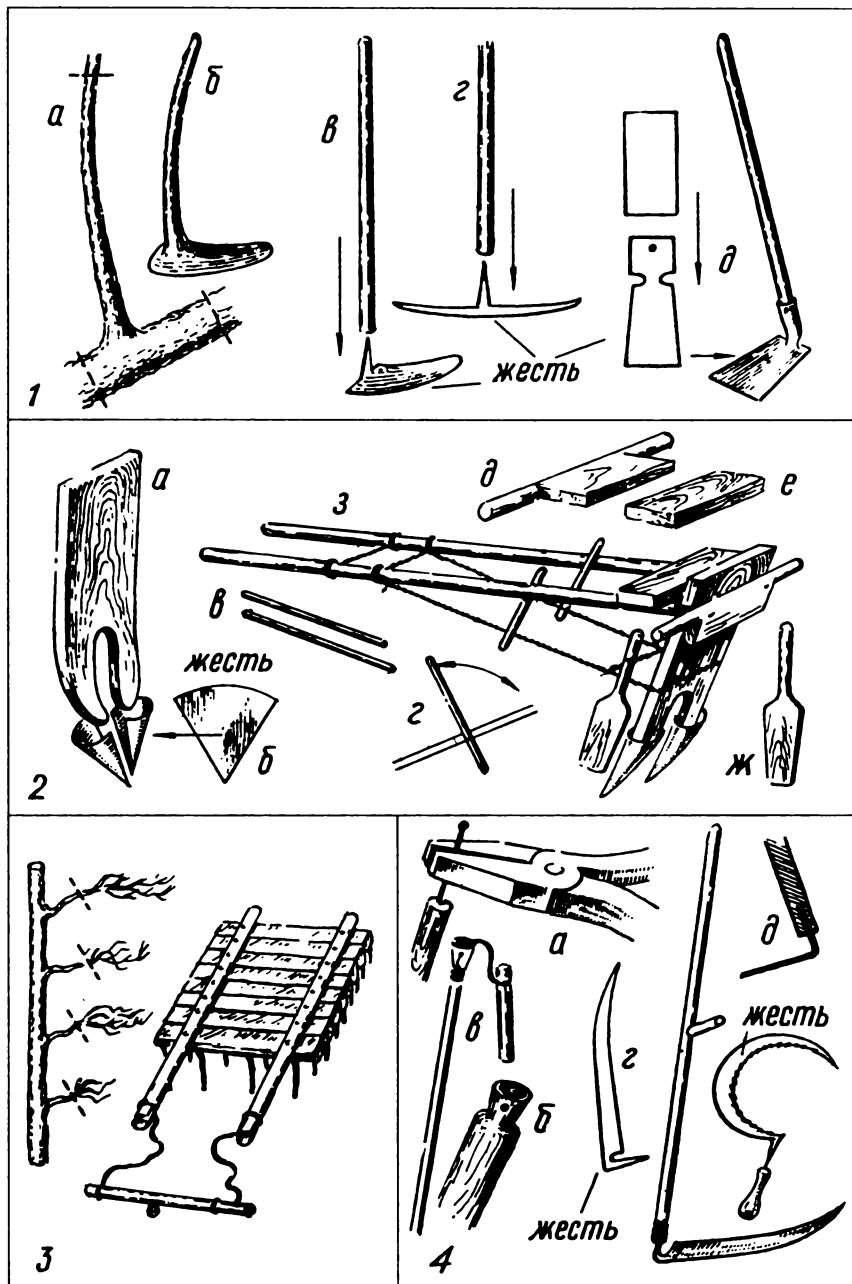
Также можно предложить ребятам сделать и другие орудия труда — плуги, бороны, косы, серпы, грабли, цеп, веретено, прялки. Ребятам надо дать попробовать осуществить процесс прядения. Клок шерсти или льняной кудели надевали на гребень прялки. Прялку ставили доской на скамью, и пряжа садилась на доску. Спряденная нить наматывалась на веретено. Об этом процессе можно подробнее прочитать в книге М.В.Коротковой «Путешествие в историю русского быта».

При изучении экономических вопросов необходимо показать процесс получения соли. Главной частью оборудования данного промысла был железный чан. Он висел на железных дугах и перекладинах — железных брусках. Под ним была яма, в которой горели дрова. Мастер, которого называли повар (отсюда и поваренная соль), мешал рассол. В макете чан можно сделать из жестянки. В верхней части по краю два рядка отверстий. Яма (углубление в основе) обмазывалась глиной: только тогда в ней разводили огонь. В чан нужно налить насыщенный раствор соли. Если поджечь немного ваты с денатуратом, то пламя охватит чан, и мы получим сухую соль. Сверху этого макета надо сделать футляр — здание варницы.

При изучении истории Отечества большое внимание уделяется быту и различным типам жилья — землянкам, хатам, избе, палатам, хоромам.



1

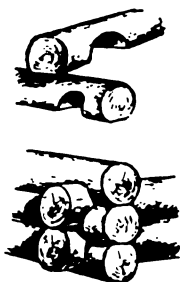

2

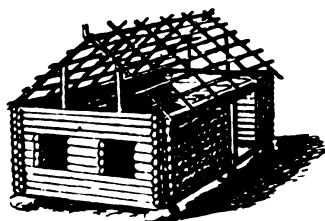
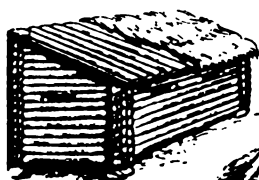
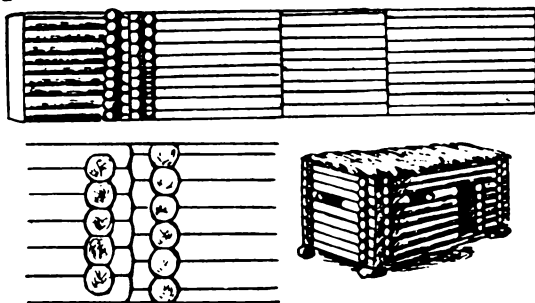

*Рис. 154.*

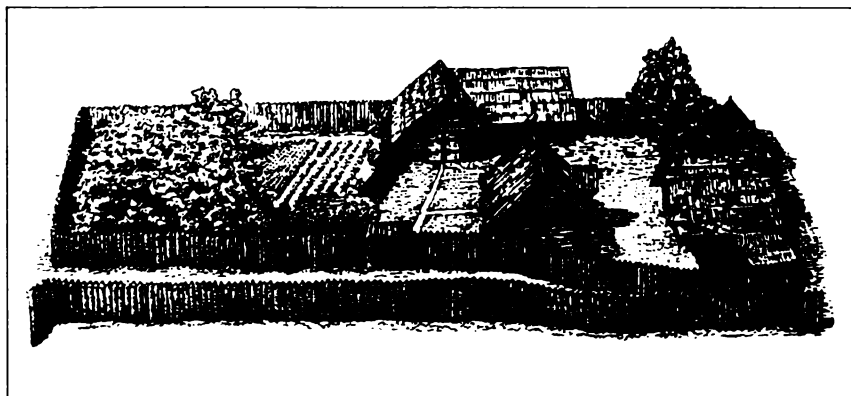

Усадьба московского ремесленника начала XVI в. Реконструкция

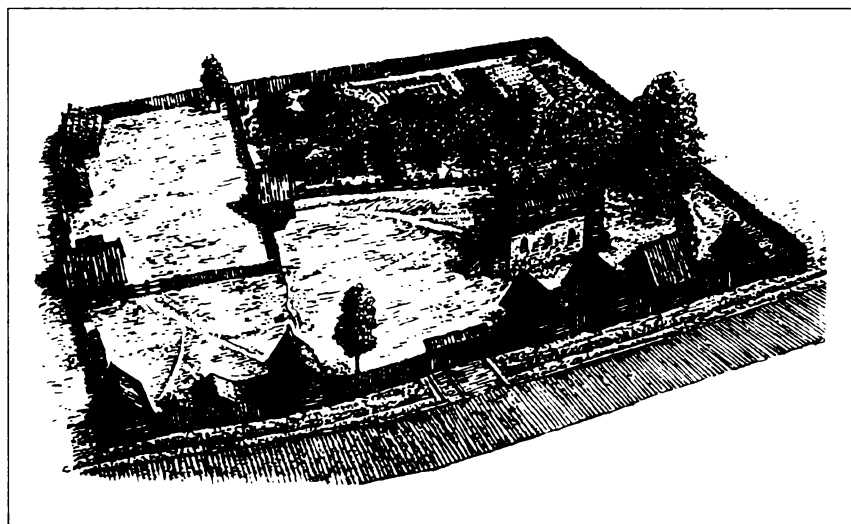

Усадьба московского феодала XVI в. Реконструкция

Основу строительства — соединение венцов в лапу и обло можно показать с помощью макета. Соединение венцов дает сруб. На рисунке 153 показаны различные типы русского жилья. Первый — сруб с плоской крышей, второй — с односкатной крышей, третий тип — изба с двускатной крышей, четвертый — макет избы с двором, сенями, подклетом, хлевом и сараем.

Макеты жилых домов можно делать из картона, имитируя бревна рисованием, из пластилина или из ровных круглых палочек — бревен. Косячатые и волоковые окна делаются из целлофана, прозрачной пленки, кусочков цветного стекла. Все детали на макете можно показать довольно отчетливо — сруб, венец, причелина, охлупень, слега и др. (Об этом см. кн.: *Рябцева Ю.С. История русской культуры и быта IX—XVII вв.* — М., 1997).

Макеты жилищ боярина и ремесленника могут наглядно продемонстрировать различия в размерах усадьбы, количестве строений и особенности расположения построек (см. рис. 154). Реконструкции усадеб и их описание можно взять из статьи М.В.Коротковой «Путешествие по древнему городу» в журнале «Преподавание истории в школе», 1998, — № 7.

Отопительные сооружения также интересны для учащихся. Прежде всего это макет русской печи из папье-маше и глины. Под печи делается из жести, так же как и кочерга, ухват и иные приспособления. Из черного пластилина, покрытого гуашью, изготавливаются печные сосуды — чугуны. Рядом с печью располагаются поленья для протопки.

Из обыкновенной высокой консервной банки студенты исторического факультета изготовили печь-буржуйку. Модель печки действующая. В верхнее окошечко на решетку нужно положить щепки или кусок бумаги и зажечь. Пепел от сгоревшего топлива сыпается на дно печи, откуда его можно убрать с помощью совка, прилегающего к модели. Сок делается из жести.

При изучении истории России школьники могут изготавливать и иные модели. Традиционными стали модели церквей из папье-маше, глины, картона. Однако можно соорудить церковь и из деревянных деталей, напоминающих детскую разборную игрушку. Части такого макета насаживаются на общий стержень.

Из куриных яиц, из которых через маленькое отверстие выпущен белок и желток, можно сделать великолепные предметы, изображающие изделия известного мастера Фаберже. Яйцо

раскрашивается, украшается камнями, приклеивается к подставке. Из очень простых материалов можно изготовить шапку Мономаха. Для этого берется картон и материя, выкраивается конусообразная шапка со сферическим верхом, обшивается материей. Затем по нижней части она обшивается мехом. Верхнюю часть шапки можно украсить бусинами и поделочными камнями, имитируя изумруды, рубины и сапфиры (опыт изготовления подобных вещей осуществлен студентами исторического факультета М.Головач и М.Губиной).

В рамках данной работы невозможно привести все модели и макеты, которые могут быть созданы совместно учителем и учеником. Эта деятельность является исключительно полезной для развития образного воображения, аналитического мышления, пространственных представлений и ощущения исторического времени школьниками. Изготовление макетов находится на стыке по меньшей мере трех школьных предметов — истории, изобразительного искусства и технического труда. Координация преподавателей этих дисциплин деятельности учащихся и ее поощрение принесет большие ощутимые плоды.

## СПИСОК ИСПОЛЬЗОВАННОЙ ЛИТЕРАТУРЫ

*Абдулаев Э.Н., Морозов А.Ю., Сухов В.В.* Рабочая книга по истории. — М., 1995.

*Агибалова Е.В., Донской Г.М.* Методическое пособие по истории средних веков. — М., 1988.

*Алиева С.К.* Всеобщая история в таблицах и схемах. — М., 1997.

*Андреев И.Л.* Россия в XVII—XVIII вв. Рабочая тетрадь. — М., 1997.

*Андрюшев Б.Е.* Опорные конспекты и схемы на уроках истории древнего мира. — М., 1998.

*Андрюшев Б.Е.* Опорные конспекты и схемы на уроках истории средних веков. — М., 1998.

*Аппарович Н.И.* Руководство к пособию «Аппликации по истории средних веков». — М., 1983.

*Аппарович Н.И., Герасимова Г.Г.* Наглядные пособия по истории СССР. — М., 1965.

*Аппарович Н.И., Добрынина З.И., Янко-Триницкая А.А.* Методическое руководство к пособию «Аппликации по истории СССР» для 7 класса. — М., 1984.

Атлас по истории средних веков и раннего нового времени / Под ред. Т.П.Гусаровой. — М., 1998.

Атлас по истории России / Под ред. П.А.Степняка. — М., 1998.

Атлас «История цивилизаций». — М., 1997.

*Бойцов М.А., Хромова И.С.* Послевоенное десятилетие. — М., 1998.

*Боханов А.Н.* История России XIX—начала XX века. — М., 1998.

- Бурин С.Н.* Новая история. — М., 1998. — Ч. 1—2.
- Бурмистров Н.* Наглядность в курсе новейшей истории. — Казань, 1963.
- Вагин А.А.* Наглядность в преподавании истории СССР. — М., 1952.
- Вагин А.А.* Методика преподавания истории в средней школе. — М., 1968.
- Вагин А.А.* Методика обучения истории в школе. — М., 1972.
- Вагин А.А., Сперанская Н.В.* Основные вопросы методики преподавания истории в старших классах. — М., 1959.
- Вакурко В.Е.* Оборудование уроков истории самодельными наглядными пособиями. — М., 1972.
- Винокурова М.М., Чепелкин М.А.* Эпоха реформ 60-х годов. Учебное пособие. — М., 1993.
- Вяземский Е.Е., Стрелова О.Ю., Короткова М.В., Ионов И.М.* Историческое образование в современной России. — М., 1997.
- Гимпель Г., Мейенбург Х., Осбург Ф.* Меловые чертежи к урокам истории. — М., 1965.
- Гиттис И.В.* Начальное обучение истории. — Л., 1940.
- Годер Г.И.* Преподавание истории в 5 классе. — М., 1985.
- Годер Г.И.* Методическое пособие по истории древнего мира. — М., 1988.
- Годер Г.И.* Рабочая тетрадь по истории древнего мира. — М., 1997. — Ч. 1—2.
- Годер Г.И.* Задания и задачи по истории древнего мира. — М., 1996.
- Гора П.В.* Методические приемы и средства наглядного обучения истории в средней школе. — М., 1971.
- Гора П.В.* Повышение эффективности обучения истории в средней школе. — М., 1988.
- Горайнов С.Г.* Задачник по истории России. — Ростов-на-Дону, 1997.
- Грибов В.С.* Западная Европа и США в новое время. XVI—XX вв. Задачник. — М., 1998.
- Данилов А.А., Косулина Л.Г.* История России. XIX в. — М., 1998.
- Ерохина М.С.* Историческая личность: современная методика изучения // Преподавание истории в школе. — 1996. — № 7.
- Ефимов Б.* Школьникам о карикатуре. — М., 1976.
- Жарова Л.Н., Мишина И.А.* История Отечества. XX в. — М., 1992.
- Захарова Е.Н.* История России в XIX—начале XX в. — М., 1998.
- Захарова Е.Н.* История России в XIX—начале XX в. Рабочая тетрадь. — М., 1998. — Ч. 1—2.

*Захарова Е.Н.* Мир в XV—XVIII вв. Рабочая тетрадь. — М., 1997.  
*Захарова Е.Н.* История Отечества. 1917—1939. Рабочая тетрадь. — М., 1996.

Картины по русской истории из издания И.Кнебеля / Сост. Л.И.Юниверг. — М., 1989.

*Каца Л.А., Юрганов А.Л.* История России VIII—XV вв. — М., 1995.

*Кирилло А.А.* Кружки по изготовлению наглядных пособий при Государственном историческом музее / Под ред. Г.В.Лабунской. — М., 1961.

*Коровкин Ф.П.* Методическое руководство к пособию «Аппликации по истории древнего мира» в 5 классе. — М., 1971.

*Копелев Д.Н.* Личность исторического деятеля в преподавании истории // Преподавание истории в школе. — 1989. — № 5.

*Короткова М.В.* Путешествие в историю русского быта. — М., 1998.

*Короткова М.В.* Рабочая тетрадь по истории России VIII—XVIII вв. — М., 1998. — Ч. 1—2.

*Короткова М.В.* Работа с акварелями А.М.Васнецова в 7—8 классах // Преподавание истории в школе. — 1997. — № 5.

*Короткова М.В.* Путешествие по русскому городу // Преподавание истории в школе. — 1998. — № 7.

*Кушнерева Ю.В., Черникова Т.В.* Мир и СССР в 60-е годы. — М., 1998.

*Лернер И.Я.* О роли человека в истории // Преподавание истории в школе. — 1990. — № 2.

*Ляшенко Л.М.* История России в XIX веке. — М., 1998.

*Мирошниченко Н.П.* Преподавание истории по системе В.Ф.Шаталова // Преподавание истории в школе. — 1990. — № 4.

*Мирошниченко Н.П., Мирошниченко Н.П.* Из учебника «История Руси». Опорные конспекты // Преподавание истории в школе. — 1995. — № 1.

*Мурзаев В.С.* Рисунки на классной доске в преподавании истории. — М., 1946.

*Мыскин В.А.* Пиктограммы и игры на уроке истории // Преподавание истории в школе. — 1990. — № 6.

*Мыскин В.А.* Изучение личности исторического деятеля // Преподавание истории в школе. — 1991. — № 4.

*Несмелова М.Л., Несмелов А.Ю.* История средних веков. Рабочая тетрадь. — М., 1997.

*Никифоров Д.Н.* Наглядность в преподавании истории древнего мира и средних веков. — М., 1955.

- Никифоров Д.Н.* Наглядность в преподавании истории. — М., 1964.
- Никифоров Д.Н., Скляренко С.Ф.* Наглядность в преподавании истории и обществоведения. — М., 1978.
- Оберман В.Я.* Опорные конспекты и схемы на уроках истории // Преподавание истории в школе. — 1996. — № 3.
- Отечественная история IX—XIX веков. Тесты. — М., 1995.
- Павлович С.А., Мичурина Н.С.* Изготовление наглядных пособий по истории. — М., 1961.
- Петрова Н.Г.* Древний Восток. Рабочая тетрадь. — М., 1996.
- Петрова Н.Г.* Древняя Греция и Рим. Рабочая тетрадь. — М., 1996.
- Петрова Н.Г.* Из истории борьбы Москвы и Твери // Преподавание истории в школе. — 1997. — № 5.
- Полторак Д.И.* Рабочая тетрадь по новейшей истории. — М., 1998.
- Пономарев М.В., Рогожкин В.А., Федоренко А.А.* Рабочая тетрадь к учебнику по новейшей истории. — М., 1996. — Ч. 1—2.
- Рябцев Ю.С.* История русской культуры IX—XVII вв. — М., 1997.
- Русская история в картинах. Репродукции из издания С.В.Рожественского, И.Д.Сытина, А.А.Каспари / Сост. В.И.Шевченко. — М., 1996.
- Рыбаков Б.А., Преображенский А.А.* История Отечества. — М., 1997.
- Саплина Е.В., Саплин А.И.* Древний мир. Тетрадь творческих заданий. — М., 1996.
- Стражев А.И.* Методика преподавания истории. — М., 1964.
- Трухина Н.Н.* История древней Греции. — М., 1993.
- Успенский Г.И.* Живые цифры. — М., 1953.
- Фатке В.* Работа с картой // Преподавание истории в школе. — 1992. — № 3—4.
- Хрестоматия по истории СССР с древнейших времен до конца XVII в. // Сост. В.И.Лебедев, М.Н.Тихомиров, В.Е.Сыроечковский. — М., 1949.
- Черникова Т.В.* История России IX—XVII вв. — М., 1997.
- Черникова Т.В.* История России IX—XVII вв. Рабочая тетрадь. — М., 1997. — Ч. 1—2.
- Юдовская А.Я.* и др. Мир в новое время. 1640—1870. — М., 1995.
- Юдовская А.Я., Баранов П.А., Ванюшкина Л.М.* Рабочая тетрадь по новой истории. — М., 1998. — Ч. 1—2.
- Юрганов А.Л., Кацова Л.А.* История России в XVI—XVIII вв. — М., 1997.



*Учебное издание*

**Короткова Мария Владимировна**

**НАГЛЯДНОСТЬ НА УРОКАХ ИСТОРИИ**

*Практическое пособие для учителей*

**В книге использованы рисунки Е.В.Коротковой**

**Зав. редакцией *А.И. Уткин***

**Редактор *В.В. Артемов***

**Зав. художественной редакцией *И.А. Пшеничников***

**Художник обложки *М.Л. Уранова***

**Компьютерная верстка *А.И. Попов***

**Корректор *Т.М. Юдичева***

**Лицензия ЛР № 064380 от 04.01.96.**

**Гигиенический сертификат**

**№ 77.ЦС.01.952.П.01652.С.98 от 28.08.98.**

**Сдано в набор 16.07.99. Подписано в печать 22.10.99.**

**Формат 60х90/16. Печать офсетная. Усл. печ. л. 11.**

**Тираж 20 000 экз. Зак. № 9654.**

**«Гуманитарный издательский центр ВЛАДОС».**

**117571, Москва, просп. Вернадского, 88.**

**Московский педагогический государственный университет.**

**Тел.: 437-11-11, 437-25-52, 437-99-98; тел./факс 932-56-19.**

**E-mail: [vlados@dol.ru](mailto:vlados@dol.ru)**

**<http://www.vlados.ru>**

---

**Государственное унитарное предприятие  
Смоленский полиграфический комбинат  
Министерства Российской Федерации по делам печати,  
телерадиовещания и средств массовых коммуникаций.  
214020, Смоленск, ул. Смольянинова, 1.**



**БИБЛИОТЕКА  
УЧИТЕЛЯ  
ИСТОРИИ**

**М. В. КОРОТКОВА**

## **Наглядность на уроках истории**

- Вокруг карты
- Волшебный кусочек мела
- Мир символов
- Почти все о схемах и таблицах
- История в датах и цифрах
- В зеркале карикатуры
- Глазами художника
- Своими руками

**Короткова Марина Владимировна** – доцент кафедры методики преподавания истории Московского педагогического государственного университета, автор книг для учащихся по истории мировой культуры и пособий для учителей.

ISBN 5-691-00434-4



9 785691 004346

**ГУМАНИТАРНЫЙ  
ИЗДАТЕЛЬСКИЙ  
ЦЕНТР**

